

HOZELOCK

4005
4007
4010

PROMO



HOZELOCK

Hozelock Ltd.
Midpoint Park,
Birmingham B76 1AB. England
Tel: +44 (0) 121 313 1122
info@hazelock.com
www.hozelock.com
33798-001

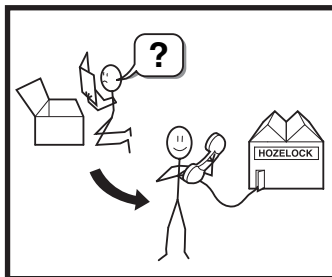

Contents • Contenu • Inhoud • Contenido • Innehåll • Inhalt • Innhold • Sisältö • Indhold • Indice • Conteúdo
 Zawartość • Περιεχόμενα • İçindekiler • Tartalom • Obsah • Содержание • Sisü • Saturs • Turinys

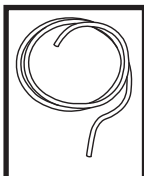

A - 4099 x1

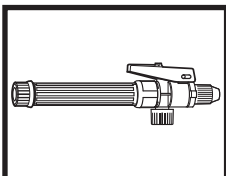

B - 4104 x1

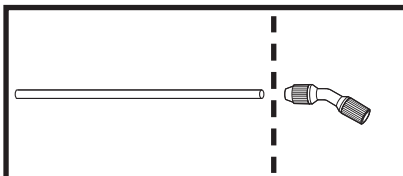

C - 4106 x1

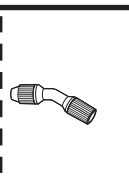

D - 4103 x1

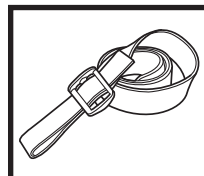

E - 4108 x1

Assembly • Assemblage • Montage • Ensamblaje • Montering • Zusammenbau • Sammenstilling • Kokoonpano
 Montering • Assemblaggio • Montagem • Montaž • Συναρμολόγηση • Montaj • Összeszerelés • Soustava
 Сборка • Kokkupanek • Montáža • Surinkimas

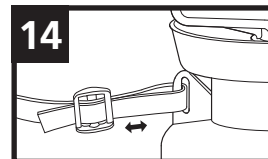
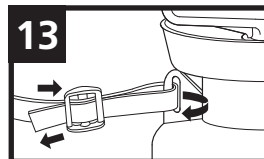
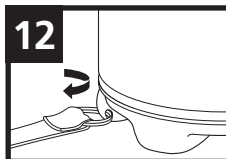
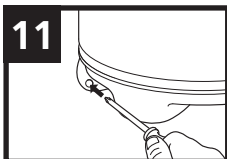
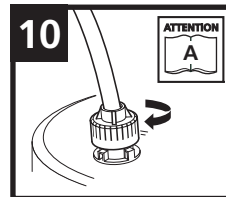
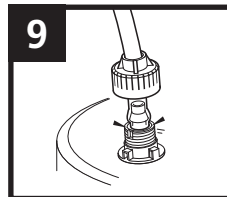
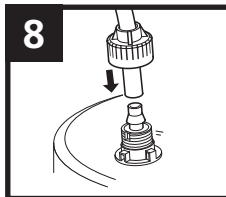
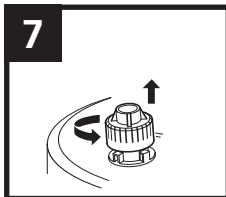
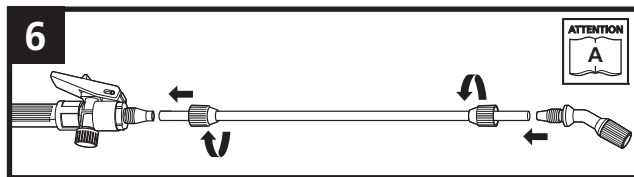
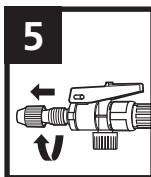
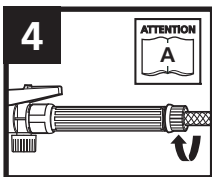
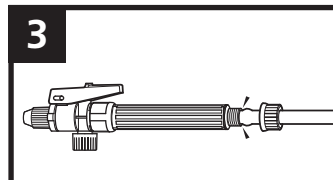
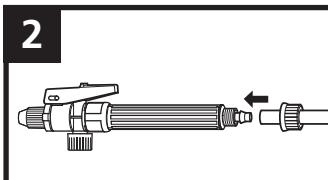
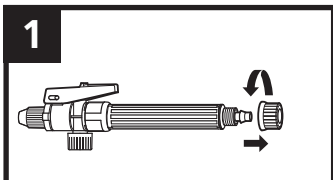

Operation • Fonctionnement • Gebruik • Operación • Drift • Bedienung • Bruk • Käyttö • Drift • Funzionamento
 Funcionamento • Obsługa • Λειτουργία • Çalışma • Működés • Provoz • Эксплуатация • Kasutamine
 Lietošana • Valdymas

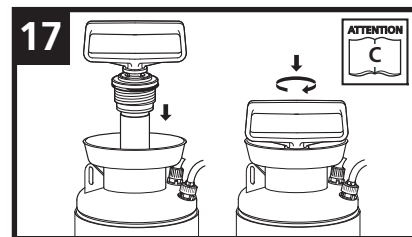
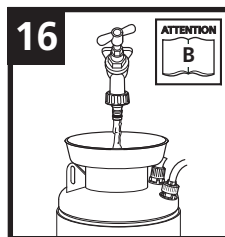
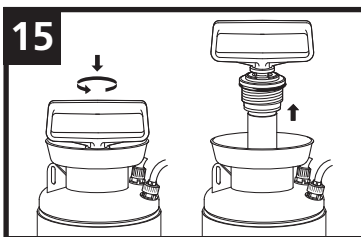

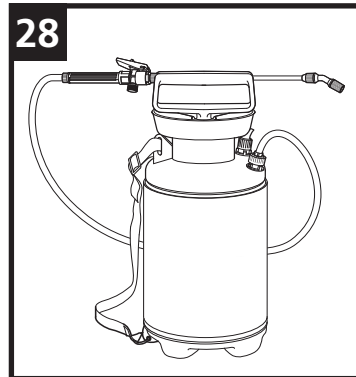
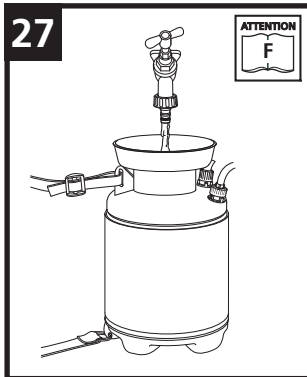
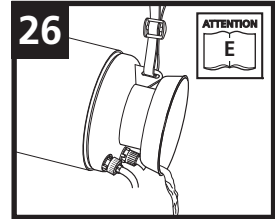
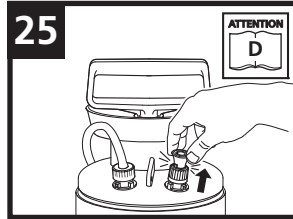
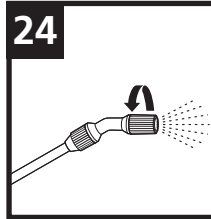
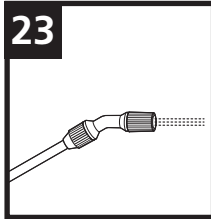
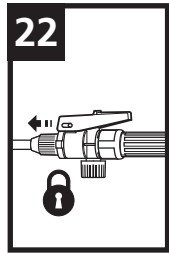
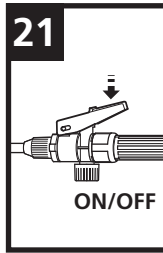
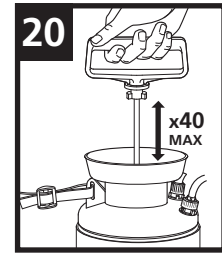
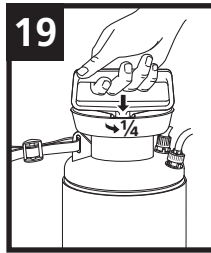

Maintenance • Entretien • Onderhoud • Mantenimiento • Underhåll • Wartung • Vedlikehold • Huolto
 Vedligehold • Manutenzione • Manutenção • Konserwacja • Συντήρηση • Bakım • Karbantartás • Údržba
 Обслуживание • Hooldus • Аркопе • Remontas

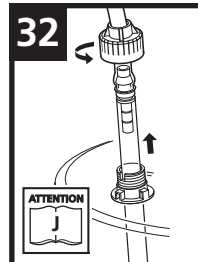
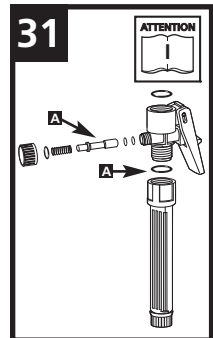
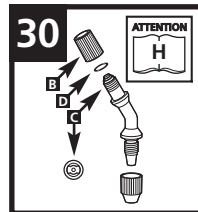
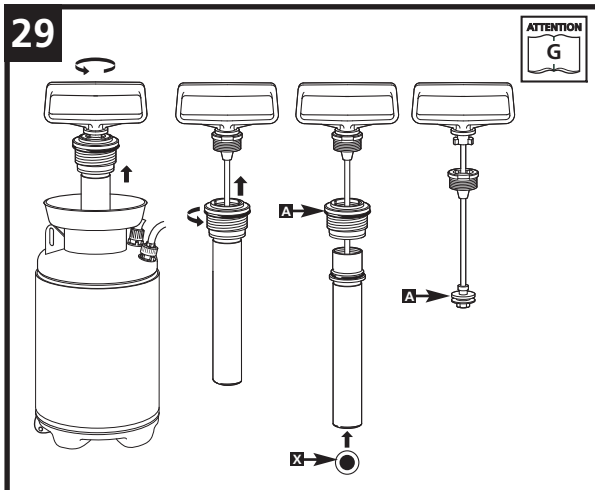

















GB

PROMO

Instructions & Warnings

- Before carrying out any maintenance on this sprayer, it is essential to depressurise the bottle by activating the pressure release valve.
- This sprayer is intended for use with water-based solutions of: insecticides, fungicides, weedkillers & fertilizers.
- Always follow the chemical suppliers instructions, as well as the instructions supplied with this sprayer.

-  Always wear protective clothing, goggles, face mask and gloves.
-  Avoid inhaling spray mist.
-  Avoid skin contact with chemicals.
-  Always work in a well ventilated area.
-  Take care to protect children, pets & fish from exposure to chemicals.
-  Always wash hands thoroughly after use & especially before eating.
-  Always wash any contaminated clothing.
-  Seek medical attention if spray gets in your eyes or you develop any symptoms after spraying.
-  Do not spray near food or food preparation areas. When spraying crops, pay particular attention to the chemical manufacturers advice on time before crops can be eaten.
-  Do not spray any solvent e.g. White spirit.
-  Spray only thin watery solutions; thicker mixtures will clog the nozzle.
-  Powdered chemicals can be sprayed successfully if they are completely soluble in water. If they are not, or the solution tends to settle, spraying can still be successful if the mixture is continually agitated.
-  If the material to be sprayed contains sediment, strain the liquid into the sprayer bottle.
-  Do not over pressurise the bottle, or tamper with the pressure release valve. The pressure release valve is designed to release excess pressure do not interfere with it or force it to remain closed.
-  Winter Use – drain liquid from all parts and prevent damage from freezing.
-  Annual maintenance – At least once per year thoroughly clean the whole sprayer and apply silicone grease to all moving parts & seals. Test with water, and if any washer or seal has perished it must be replaced.

Notes

- Before carry out any maintenance on this sprayer. It is essential to depressurise the bottle by activating the pressure release valve.
- A** Make sure all nuts are screwed hand tight before use.
- B** This sprayer is made from many different types of plastic, and although the liquid you wish to spray may be packed in plastic, this does not guarantee it will not damage the sprayer. If you have any doubt about compatibility contact Hozelock consumer services. When filling the sprayer ensure that the maximum fill level is not exceeded.
- C** Ensure that the pump is screwed into the bottle tightly.
- D** Operate the pressure release valve manually to ensure it is functioning correctly and able to move.

- E** If the sprayer has been used with chemicals, discard safely any unused solution after use.
- F** Fill sprayer with warm water (not hot), re-assemble the sprayer and spray some of the contents. Repeat; check that the nozzle is free from sediment. If necessary repeat the process until the sprayer is clean. NB : Do not use detergent.
- G** The pump O-ring should be lubricated to allow the sprayer to pump air efficiently. Apply silicone grease regularly, to the pump O Rings (A) and piston.
- H** The nozzle cap (B) & swirl grooves (C) should be kept clean and free of obstruction. The O-ring should be lubricated to allow the spray pattern to be easily changed. Apply silicone grease regularly, to the nozzle O Ring (D).
- I** Keep the trigger clean and free from build up of sediment and chemicals by regularly flushing after use. If necessary remove and clean the shuttle in the trigger.
- J** To clean or replace washers and O-ring in the dip tube. Depressurise the bottle first, unscrew the hose nut and pull dip tube assembly out.

Guarantee

- Hozelock guarantees this sprayer against any defect arising from faulty materials or workmanship for a period of 2 years from the date of purchase, provided that it has only been used in accordance with these instructions. The guarantee is limited to the repair or replacement of any defective or faulty item. Proof of purchase must be retained.
- Hozelock extended guarantee, above, covers the bottle and pump mechanism only. It specifically excludes: all O-rings & seals, the hose, and the lance assembly. These have a 12-month guarantee, are wearing parts and are available as spares from the retailer or from Hozelock direct.

Contact Details

Hozelock Limited
Midpoint Park, Birmingham. B76 1AB
Tel : +44 (0) 121 313 1122
Internet : www.hozelock.com
Email : info@hozelock.com

Troubleshooting

Issue	Problem	Solution
Weak or no spray	Sprayer will not pressurise	Ensure all connections are tight Check O rings and seals are lubricated and show no signs of wear or damage – replace if required (see notes G, I & J)
	Obstruction	There could be a blockage in the nozzle, or the trigger or the outlet tube
Distorted Spray	Obstruction	There could be a blockage in the nozzle
Leaks	Build up of sediment or foreign matter on sealing surfaces	Check O rings and seals are free from dirt – Clean or replace if required
	Worn or damaged O rings / Washers	Check O rings and seals are free from wear or damage – replace if required
Handle rises	Faulty non return valve (X)	This stops the compressed air in the container from escaping back into the pump If faulty the unlocked pump handle will rise when the container is pressurised. To remove the valve, lift the edge and pull (NB take care not to damage the sealing face of the barrel. Replace with a new valve by pushing firmly over the centre hole

Spares & Accessories

	Description	Part No.
1	Complete Pump Assembly (EPDM)	4095
2	Outlet & Long Dip Tube Assembly (EPDM)	4101
3	Pressure Release Valve (EPDM)	4102
4	1.5m Grey Hose (PVC)	4099
5	Trigger Assembly (EPDM)	4104
6	Strap	4108
7	Extension Lance (EPDM)	4106
8	Weedkiller Hood & Fan Spray	4112
9	Replacement O rings and Washer Kit & Silicone Grease (EPDM)	4092
10	Replacement Nozzles Kit (jet & fan)	4103

F

PROMO

Instructions & Avertissements

- Avant d'entreprendre tout travail d'entretien sur ce pulvérisateur. Il est indispensable de dépressuriser la bouteille en activant le clapet de décharge
- Ce pulvérisateur est destiné à être utilisé pour des solutions à base d'eau, d'insecticides, de fongicides, de désherbants & de fertilisants
- Il est impératif de suivre les instructions du fournisseur des produits chimiques, ainsi que les instructions fournies avec ce pulvérisateur

- ⚠ Il est impératif de porter des vêtements de protection, des lunettes protectrices, un masque de protection et des gants de protection
- ⚠ Éviter d'inhaler la brume pulvérisée
- ⚠ Éviter le contact des produits chimiques avec la peau
- ⚠ Il est impératif de travailler dans une zone bien aérée
- ⚠ Prendre soin de ne pas exposer les enfants, les animaux de compagnie et les poissons aux produits chimiques
- ⚠ Il est impératif de se laver soigneusement les mains après l'utilisation et particulièrement avant de manger
- ⚠ Il est impératif de laver les vêtements contaminés
- ⚠ Consultez un médecin si vous recevez du liquide pulvérisé dans les yeux ou que vous développez des symptômes quels qu'ils soient après une pulvérisation
- ⚠ Ne pas pulvériser près des aliments ou des zones de préparation des aliments. Lors de la pulvérisation agricole, respecter scrupuleusement les recommandations du fabricant des produits chimiques utilisés, concernant le délai à attendre avant que les produits récoltés puissent être consommés
- ⚠ Ne pas pulvériser de solvants par ex. du white-spirit
- ⚠ Ne pulvériser que des solutions très diluées dans de l'eau, les mélanges plus épais boucheraient l'embout
- ⚠ Les produits chimiques en poudre peuvent parfaitement être pulvérisés s'ils sont complètement solubles dans l'eau. S'ils ne le sont pas ou que la solution a tendance à ne pas bien se

mélanger, la pulvérisation peut tout de même réussir si le mélange est agité continuellement

- ⚠ Si le produit qui doit être pulvérisé contient des sédiments, filtrer le liquide lorsqu'il est versé dans la bouteille
- ⚠ Ne pas trop pressuriser la bouteille ou manipuler le clapet de décharge. Celui-ci est conçu pour laisser échapper l'excès de pression, ne pas essayer de le modifier ou de le bloquer en position fermée
- ⚠ Utilisation en hiver - Vider l'ensemble du liquide de toutes les parties du pulvérisateur pour éviter des dommages dus au gel
- ⚠ Entretien annuel - Au moins une fois par an, nettoyer complètement le pulvérisateur et appliquer de la graisse de silicone sur toutes les parties mobiles et les joints. Effectuer un essai avec de l'eau, dans le cas où un joint quelconque est abîmé, il doit être remplacé

Notes

- Avant d'entreprendre tout travail d'entretien sur ce pulvérisateur, il est indispensable de dépressuriser la bouteille en activant le clapet de décharge

- A S'assurer que tous les écrous sont bien vissés à la main avant l'utilisation
- B Ce pulvérisateur est fabriqué dans divers types de plastiques et bien que le liquide que vous désirez pulvériser soit peut être emballé dans du plastique, ce n'est pas une garantie que ce liquide ne peut pas endommager le pulvérisateur. Si vous avez des doutes quant à la compatibilité de ce liquide et des matériaux utilisés dans la fabrication du pulvérisateur, contactez le Service Client d'Hozelock. Lorsque vous remplissez le pulvérisateur assurez-vous que la capacité maximum de remplissage de celui-ci n'est pas dépassée
- C Assurez-vous que la pompe est bien serrée sur la bouteille
- D Faites fonctionner le clapet de décharge manuellement pour vous assurer qu'il fonctionne correctement et qu'il peut bouger
- E Si le pulvérisateur a été utilisé avec des produits chimiques, après utilisation, disposer de manière sûre de toute solution non utilisée
- F Remplissez le pulvérisateur avec de l'eau tiède (pas chaude) jusqu'à l'embout, réassemblez le pulvérisateur et pulvériser un peu de son contenu. Répétez, vérifiez que l'embout ne contient pas de sédiments. Si nécessaire répétez le processus jusqu'à que le pulvérisateur soit propre. NB: Ne pas utiliser de détergent
- G Le joint torique de la pompe doit être lubrifié pour permettre au pulvérisateur de pomper l'air efficacement. Appliquez de la graisse de silicone à intervalles réguliers sur le joint torique de la pompe. (A).
- H Le bouchon de l'embout (B) & les rainures en spirale (C) doivent être toujours propres et libres de toute obstruction. Le joint torique doit être lubrifié pour permettre de changer facilement les différents types de jets. Appliquez de la graisse de silicone à intervalles réguliers au joint torique de l'embout (D).
- I La gâchette doit rester propre et sans accumulation de sédiments et de produits chimiques. Il faut pour cela la nettoyer à grande eau après chaque utilisation. Si nécessaire retirer et nettoyer la navette dans la gâchette.
- J Pour nettoyer ou remplacer les joints et le joint torique dans le tube immergé. Tout d'abord dépressurisez la bouteille, dévissez l'écrou du tuyau et tirez l'assemblage du tube immergé.

Garantie

- Hozelock garantit ce pulvérisateur contre tout défaut qui proviendrait d'un défaut de matériel ou de fabrication pendant une période de 2 ans à compter de la date de son achat, à condition qu'il ait été utilisé dans le respect des instructions indiquées ci-dessus. La garantie est limitée à la réparation ou au remplacement de tout article défectueux ou qui ne fonctionne pas correctement. La preuve d'achat doit être conservée.

- La prolongation de garantie d'Hozelock couvre seulement la bouteille et le mécanisme de la pompe. Elle exclut en particulier, tous les joints toriques & les autres joints, le tuyau et l'assemblage de la lance. Ces articles bénéficient d'une garantie de 12 mois et sont des pièces d'usure disponibles en tant que pièces de rechange chez votre détaillant ou directement chez Hozelock.

Nos coordonnées

www.hozelock.com

Dépistage des pannes

Problématique	Problème	Solution
Faible ou pas de pulvérisation	Le pulvérisateur ne se pressurise pas	S'assurer que tous les raccords sont bien serrés Vérifier que les joints toriques et les autres joints sont lubrifiés et ne présentent aucun signe de dommages ou d'usure, les remplacer si nécessaire. (voir les notes G, I & J)
	Obstruction	Il peut y avoir un blocage dans l'embout ou dans la gâchette ou dans le tube de sortie
La pulvérisation n'est pas droite	Obstruction	Il peut y avoir un blocage dans l'embout
Des fuites	Accumulation de sédiments ou de particules étrangères sur les surfaces de scellement	Vérifier que les joints toriques et les autres joints sont propres, les nettoyer ou les remplacer si nécessaire.
	Des joints toriques / joints usés ou abîmés	Vérifier que les joints toriques et les autres joints ne sont pas usés ou abîmés, les remplacer si nécessaire.
La poignée remonte	Clapet de non-retour défectueux (X)	Ceci empêche à l'air comprimé de retourner dans la pompe. En cas de défaut, la poignée de la pompe déverrouillée remontera, lorsque le conteneur est pressurisé. Pour retirer le clapet, soulever le bord et tirer (NB prendre soin de ne pas endommager la surface de scellement du cylindre. Remplacer avec un nouveau clapet en le poussant fermement sur le trou au centre

Pièces de rechange & accessoires

	Description	Numéro de pièce
1	Assemblage de pompe complet (EPDM)	4095
2	Assemblage de tube de sortie et immergé long (EPDM)	4101
3	Clapet de décharge (EPDM)	4102
4	Tuyau gris de 1,5m (PVC)	4099
5	Assemblage de lance complet (EPDM)	4104
6	Bretelle	4108
7	Lance d'extension (EPDM)	4106

	Description	Numéro de pièce
8	Cône de désherbant et pulvérisateur en éventail	4112
9	Kit de remplacement de joints toriques et de joints et graisse de Silicone (EPDM)	4092
10	Kit de remplacement d'embouts (jet & éventail)	4103

NL

PROMO

Aanwijzingen & waarschuwingen

- Alvorens onderhoud uit te voeren aan deze spuit is het essentieel om de fles te ontluichten door het ontluichtingsventiel open te zetten
- Deze spuit is bedoeld voor gebruik met oplossingen op waterbasis van: insecticiden, fungiciden, onkruidverdelgers & kunstmest
- Volg altijd de aanwijzingen van de leveranciers van de chemicaliën en de aanwijzingen die zijn geleverd met deze spuit

⚠ Draag altijd beschermende kleding, een veiligheidsbril, een gezichtsmasker en handschoenen

⚠ Spuitniveau niet inhaleren

⚠ Voorkom huidcontact met chemicaliën

⚠ Werk altijd in een goed geventileerde ruimte

⚠ Zorg ervoor dat kinderen, huisdieren & vissen niet worden blootgesteld aan chemicaliën

⚠ Was uw handen na gebruik altijd goed & in het bijzonder voor maaltijden

⚠ Was altijd alle vervuilde kleding

⚠ Raadpleeg een arts indien de nevel in uw ogen komt of indien u na het spuiten symptomen ontwikkelt

⚠ Spuit niet in de buurt van voedsel of ruimtes waar voedsel bereid wordt. Bij het bespuiten van gewassen dient u speciale aandacht te besteden aan het advies van de fabrikant van de chemicaliën m.b.t. de periode voordat de gewassen kunnen worden gegeten.

⚠ Spuit geen oplosmiddelen, bv. terpentijn

⚠ Spuit alleen verdunde waterige oplossingen; dikkere mengsels verstoppem de spuitmond.

⚠ Chemicaliën in poedervorm kunnen goed worden verneveld als zij volledig oplosbaar zijn in water. Als dit niet het geval is of de oplossing de neiging heeft te bezinken, dan kunt u nog steeds goed spuiten als het mengsel constant wordt geroerd.

⚠ Als het te spuiten materiaal bezinksel bevat, schenk de vloeistof dan door een zeef in de spuitfles

⚠ De fles niet onder te hoge druk zetten en niet knoeien met het ontluichtingsventiel. Het ontluichtingsventiel is ontworpen om overdruk te elimineren; verstoor de werking hiervan niet en houd deze niet dicht

⚠ Gebruik tijdens de winter: laat de vloeistof uit alle onderdelen weglopen en voorkom vrieschade.

⚠ Jaarlijks onderhoud: minstens eenmaal per jaar de gehele spuit goed schoonmaken en siliconenvet aanbrengen op alle bewegende delen & afsluitingen. Testen met water; als er sluitingen of afsluitingen kapot zijn, dienen deze vervangen te worden.

Opmerkingen

· Alvorens onderhoud uit te voeren aan deze spuit is het essentieel om de fles te ontluchten door het ontluchtingsventiel open te zetten

- A** Zorg ervoor dat alle moeren voor gebruik handdicht zijn
- B** Deze spuit is gemaakt van een groot aantal soorten kunststof, en ondanks dat de vloeistof die u wilt spuiten in kunststof verpakt kan zijn, is dit geen garantie dat deze de spuit niet zal beschadigen. Als u twijfelt over compatibiliteit neem dan contact op met Hozelock klantenservice. Als u de spuit vult, zorg ervoor dat het maximum vulniveau niet wordt overschreden.
- C** Zorg ervoor dat de pomp goed op de fles gedraaid is
- D** Bedien het ontluchtingsventiel met de hand om er zeker van te zijn dat het correct functioneert en kan bewegen
- E** Als in de spuit chemicaliën zijn gebruikt, voer dan na gebruik de ongebruikte oplossing veilig af.
- F** Vul de spuit met een beetje warm water (niet heet) tot aan de spuit, zet de spuit weer in elkaar en spuit een beetje van de inhoud. Herhaal dit; controleer of er geen bezinksel in de spuitmond zit. Herhaal dit proces indien nodig totdat de spuit schoon is. N.B.: gebruik geen schoonmaakmiddelen
- G** De O-ring van de pomp dient te worden gesmeerd zodat de spuit de lucht effectief kan verpompen. Breng regelmatig siliconenvet aan op de O-ring van de pomp (A).
- H** De kap van de spuitmond (B) & de spiraalgroeven (C) dienen schoon en verstoppingsvrij te worden gehouden. De O-ring dient te worden gesmeerd zodat het spuitpatroon eenvoudig kan worden veranderd. Breng regelmatig siliconenvet aan op de O-ring van de spuitmond (D).
- I** Houd de hendel schoon en zorg dat er zich geen bezinksel of chemicaliën ophopen door na gebruik regelmatig te spoelen. Verwijder het slagmechanisme in de hendel indien nodig en maak deze schoon.
- J** Om de sluitringen en de O-ring in de aanzuigbuis schoon te maken of te vervangen, de fles eerst ontluchten, de slangmoer losdraaien en de aanzuiging eruit trekken.

Garantie

- Hozelock waarborgt deze spuit tegen defecten die ontstaan door gebrek aan materiaal of vakmanschap voor een periode van 2 jaar na de aankoopdatum, op voorwaarde dat deze uitsluitend wordt gebruikt volgens deze instructies. De garantie is beperkt tot het repareren of vervangen van defecte of gebrekkige producten. U dient het aankoopbewijs te bewaren.
- De aanvullende garantie van Hozelock dekt alleen de fles en het pompmechanisme. Niet gedekt worden met name: alle O-ringen & afsluitingen, de slang en de sproei-stang. Deze hebben 12 maanden garantie, zijn slijtende onderdelen en kunnen door uw leverancier of direct door Hozelock als reserveonderdelen worden geleverd.

Contactgegevens

www.hozelock.com

Foutopsporing

Kwestie	Probleem	Oplossing
Weinig of geen nevel	Spuit komt niet onder druk te staan	Controleer of alle aansluitingen goed dicht zijn
		Controleer of O-ringen en afsluitingen gesmeerd zijn en geen tekenen vertonen van slijtage of schade, vervang deze indien nodig (zie opmerkingen G, I & J)
	Verstopping	Er kan een verstopping zitten in de spuitmond, de hendel of de spuitbuis

Kwestie	Probleem	Oplossing
De nevel is niet uniform	Verstopping	Er kan een verstopping zitten in de spuitmond
Lekkages	Ophoping van bezinksel of vreemd materiaal op sluitingen	Controleer of de O-ringen en afsluitingen schoon zijn; waar nodig schoonmaken of vervangen
	Versleten of beschadigde O-ringen / sluitringen	Controleer O-ringen en afsluitingen op tekenen van slijtage of schade, vervang deze indien nodig
Handvat komt omhoog	Defect terugslagventiel (X)	Deze zorgt ervoor dat de samengeperste lucht in de container niet terug kan stromen naar de pomp. Als deze defect is zal het handvat van de pomp omhoog komen als deze niet vergrendeld is en de container onder druk staat. Om het ventiel te verwijderen, de rand optillen en de voorzijde van het huis lostrekken (N.B. let op dat de afsluitende zijde van het huis niet wordt beschadigd). Plaats het nieuwe ventiel door deze goed vast te drukken op de centrale opening.

Reserveonderdelen & accessoires

















	Beschrijving	Artikelnr.
1	Volledig pomphuis (EPDM)	4095
2	Spuitbuis & lange aanzuigbuis (EPDM)	4101
3	Ontluchtingsventiel (EPDM)	4102
4	1,5 m grijze slang (PVC)	4099
5	Complete sproei-stang (EPDM)	4104
6	Riem	4108
7	Uitbreidingsstang (EPDM)	4106
8	Onkruidverdelgerkap & waaierspuit	4112
9	Pakket reserve O-ringen en sluitringen & siliconenvet (EPDM)	4092
10	Pakket reserve spuitmonden (straal & waaier)	4103

E

PROMO

Instrucciones y avisos importantes

- Antes de realizar trabajo alguno de mantenimiento en este pulverizador, es muy importante despresurizar el depósito, activando la válvula de alivio de presión.
- Este equipo ha sido diseñado para ser usado con soluciones de insecticidas, fungicidas, herbicidas y fertilizantes solubles en agua.
- Siempre se debe seguir las instrucciones de los proveedores de los productos químicos que se usen, además de las instrucciones del usuario que vienen con este pulverizador.

-  Siempre debe usar indumentaria de protección, gafas de seguridad, mascarilla y guantes.
-  No se debe aspirar la neblina del rociado
-  Se debe evitar que los productos químicos tomen contacto con la piel de las personas
-  El área de trabajo siempre debe estar bien ventilada
-  Se debe tener cuidado de evitar que los niños, animales o peces estén expuestos a productos químicos
-  Después de usar el equipo, siempre debe lavarse bien las manos, sobre todo antes de comer
-  Siempre se debe lavar cualquier ropa que se haya contaminado
-  Busque atención médica si el rociado le cayera a los ojos, o si aparecieran síntomas después de rociar
-  No rociar cerca de los alimentos ni de áreas donde se preparan los alimentos. Al rociar cultivos, se debe prestar especial atención a las recomendaciones de los fabricantes de los productos químicos en cuanto al tiempo que debe transcurrir antes de que sean consumidos.
-  No rociar ningún disolvente, por ej. aguarrás
-  Rociar solamente soluciones aguadas: si la mezcla es más contundente, tapará la boquilla.
-  Los productos químicos en polvo pueden rociarse sin problema, con tal que sean completamente solubles en agua. De lo contrario, o si la solución formara depósitos, la mezcla se debe agitar constantemente: de este modo podrá rociar sin problemas.
-  Si el material que se ha de rociar contiene sedimento, se debe pasar el líquido por un filtro antes de introducirlo en el depósito del pulverizador
-  No se debe subir excesivamente la presión del depósito, ni intentar manipular la válvula de alivio de presión, ni tratar de mantenerla cerrada.
-  Uso en invierno: para evitar que el equipo se dañe debido a las heladas, se debe vaciar el líquido de todas las piezas.
-  Mantenimiento anual – Por lo menos una vez al año, se debe limpiar todo el pulverizador a fondo, y aplicar grasa de silicona a todas las piezas móviles y juntas. Se debe ensayar el equipo usando agua, y se debe cambiar cualquier arandela o junta que se haya deteriorado.

Notas

- Antes de realizar mantenimiento de este pulverizador, es muy importante activar la válvula de alivio de presión para despresurizar el depósito
- A** Antes de usar el equipo, ajuste manualmente todas las tuercas al máximo
- B** Este pulverizador está hecho de diversos tipos de plásticos. El hecho de que el líquido que Ud. quiere rociar venga en un paquete de plástico no es garantía de que no vaya a dañar el equipo. Si tuviera alguna duda sobre su compatibilidad, debe contactar al servicio de atención al cliente de Hozelock. Al rellenar el depósito, debe procurar no sobrepasar el nivel máximo.
- C** Es importante procurar que la bomba quede firmemente atornillada al depósito.
- D** Haga funcionar manualmente la válvula de alivio de presión, procurando que funcione correctamente y que se pueda mover
- E** Después de usar el pulverizador con algún producto químico, deseche de modo seguro cualquiera solución que quede sin usar
- F** Llene el pulverizador con agua tibia (no caliente), vuelva a armarlo, y rocíe un poco del contenido. Vuelva a hacer lo mismo, y verifique que no haya depósitos en la boquilla. En caso necesario, vuelva a repetir lo mismo, hasta que el pulverizador esté limpio. NB. No se debe usar detergente.

- G** Para que el pulverizador bombee el aire eficientemente, se debe aplicar lubricante al anillo tórico de la bomba. Aplique grasa de silicona regularmente al anillo tórico (A) de la bomba.
- H** Es importante mantener limpias y sin obstrucciones la tapa de la boquilla (B) y la rosca (C). Se debe lubricar el anillo tórico para permitir cambiar fácilmente la forma del rociado. Se debe aplicar grasa de silicona en forma regular al anillo tórico (D) de la boquilla.
- I** Después de usar el equipo, siempre debe enjuagar el gatillo para que se mantenga limpio, sin depósitos ni productos químicos. En caso necesario, se debe sacar el cartucho del gatillo.
- J** Para limpiar o cambiar las arandelas y el anillo tórico del tubo de desfogue, se debe primero eliminar la presión del depósito, luego desatornillar la tuerca de la manguera, y sacar el conjunto del tubo.

Garantía

- Hozelock garantiza este pulverizador contra cualquier defecto que se produzca a consecuencia de fallos de materiales o de fabricación, por un periodo de 2 años a partir de la fecha de adquisición del producto, con tal que se haya usado de acuerdo con estas instrucciones. La garantía se limita a la reparación o cambio de elementos defectuosos o con algún fallo. Es imprescindible conservar la factura de compra.
- La garantía ampliada de Hozelock cubre solamente el depósito y el mecanismo de la bomba. Excluye específicamente todos los anillos tóricos y juntas, la manguera y el conjunto de la lanceta, los cuales cuentan con una garantía de 12 meses, son piezas sujetas al desgaste, y se ofrecen como piezas de repuesto que se pueden obtener del detallista o directamente de Hozelock.

Detalles de contacto

www.hozelock.com

Identificación de problemas

Problema	Causa	Remedio
Rociado débil, o no funciona el rociado	Falta de presión del pulverizador	Todas las conexiones deberían estar bien ajustadas Revise los anillos tóricos y juntas para constatar que tengan lubricación, y no se hayan desgastado ni dañado. Cambiarlos en caso necesario (ver las notas G, I & J)
	Obstrucción	Es posible que se haya tapado la boquilla, o el gatillo o el tubo de salida
Rociado distorsionado	Obstrucción	Es posible que se haya tapado la boquilla
Escapes	Acumulación de depósitos u otra materia extraña en la superficie de las juntas	Revise los anillos tóricos para comprobar que estén limpios. Limpiarlos o cambiarlos si es necesario.
	Anillos tóricos/arandelas desgastados o dañados	Compruebe que los anillos tóricos y juntas no estén desgastados ni dañados. Cambiarlos si es necesario
Se levanta la palanca	Fallo de válvula anti-retorno (X)	Impide que el aire comprimido del recipiente vuelva a la bomba. Si está defectuosa, al presurizar el recipiente, se levantará la palanca de la bomba cuando no está trancada. Para sacar la válvula, levántela por la orilla, tirando de ella. (NB: tener cuidado de no dañar la cara de sellado del tambor. Cambiar por una válvula nueva, empujándola firmemente sobre el orificio del medio.

Piezas de repuesto y accesorios

	Descripción	Número de pieza.
1	Conjunto completo de la bomba (EPDM)	4095
2	Conjunto de salida y tubo de desfogue (EPDM)	4101
3	Válvula de alivio de presión (EPDM)	4102
4	Manguera gris de 1,5 m (PVC)	4099
5	Conjunto completo de lanceta (EPDM)	4104
6	Correa	4108
7	Lanceta de extensión (EPDM)	4106
8	Protector para herbicida y rociado de abanico	4112
9	Anillos tóricos y arandelas de repuesto y grasa de silicona (EPDM)	4092
10	Boquillas de repuesto (chorro y abanico)	4103

S

PROMO

Instruktioner & Varningar

- Innan utförande av något underhåll på denna sprutur är det nödvändigt att släppa ut trycket ur flaskan genom att aktivera tryckavlastningsventilen
- Detta sprayaggregat är avsett för användning med vattenbaserade lösningar innehållande bekämpningsmedel för insekter, svampar och ogräs samt gödningsmedel.
- Följ alltid leverantörens instruktioner, liksom de som tillhandahålls av sprutans leverantör.

- Bär alltid skyddsklädsel, skyddsglasögon, ansiktsmask och handskar.
- Undvik inhalera spraydimma
- Undvik kontakt mellan hud och kemikalier
- Arbeta alltid i ett väl ventilerat område
- Se till att skydda barn, husdjur & fisk från exponering för dessa kemikalier
- Tvätta alltid händerna noga efter användande, speciellt före en måltid
- Tvätta alltid all förorenad klädsel
- Sök medicinsk hjälp om spray kommer in i ögonen eller om du får några symptom efter besprutning
- Spruta inte nära livsmedel eller platser för beredning av livsmedel. Vid besprutning av grödor, var uppmärksam tillverkarens råd angående tidsförlopp mellan besprutning och ätande.
- Spruta inte lösningsmedel som t.ex. kristallolja
- Spraya endast tunna vattenlösningar, tjockare blandningar sätter igen munstycket.
- Pulver kan med framgång sprutas om de är helt vattenlösliga. Om inte, eller blandningen fäller kan sprutningen fortsätta med framgång om blandningen skakas kontinuerligt.
- Om det material som ska sprayas ut innehåller sediment ska vätskan silas ned i sprayflaskan

- Utsätt inte flaskan för övertryck, mixtra inte med tryckventilen. Tryckventilen är avsedd att släppa ut övertryck, så mixtra inte med den eller tvinga den att förbli stängd
- Vinterbruk – dränera vätska från alla delar för att förhindra frostsador.
- Årligt underhåll → Rengör hela apparaten noga minst en gång per år och applicera silikonfett på alla rörliga delar och tätningar. Testa med vatten och om någon bricka eller tätning faller måste den bytas

Kommentarer

- Innan utförande av något underhåll på denna sprutur är det nödvändigt att släppa ut trycket ur flaskan genom att aktivera tryckavlastningsventilen.

- A Säkerställ att alla muttrarna är handdragna innan den tas i bruk.
- B Denna spruta är tillverkad av många olika typer av plast och även om vätskan du ska bespruta med kan vara förpackad i plast garanterar detta inte att sprutan tål den utan skada. Om du inte är säker på kompatibiliteten ska du ta kontakt med kundtjänsten hos Hozelock. Säkerställ vid påfyllandet av sprutan att maxnivån inte överskrids.
- C Säkerställ att pumpen är väl inskruvad i flaskan.
- D Manövrera tryckventilen manuellt som en kontroll av korrekt funktion.
- E Om sprutan använts med kemikalier ska lösningsöverskott kasseras på ett säkert sätt.
- F Fyll sprutan med varmt, inte hett, vatten, sätt ihop den och spruta ut en del av innehållet. Upprepa och kontrollera att munstycket är fritt. OBS: Använd inte tvättmedel
- G Pumpens O-ring ska smörjas för att låta sprutan effektivt pumpa luft. Applicera regelbundet silikonfett på pumpens o-ring (A).
- H Munstyckshuven (B) & virvelspåren ska hållas rena och fria från igensättningar. O-ringen ska smörjas för att låta sprutmönstret bli enkelt att byta ut. Applicera regelbundet silikonfett på munstyckets o-ring (D).
- I Håll avtryckaren ren och fri från sediment och kemikalier med regelbunden avspolning efter bruk. Vid behov ta bort och rengör skytteln i avtryckaren.
- J Rengör eller byt brickor och o-ring i doppröret. Släpp först ut trycket ur flaskan. Skruva sedan ur slangmuttern och dra ut doppröret.

Garanti

- Hozelock garanterar att denna spruta mot varje defekt uppstånden från defekter i material eller utförande under en period om 2 år från inköpet, förutsatt att den endast använts i enlighet med dessa instruktioner. Garantin är begränsad till reparation eller utbyte av den defekta delen. Bevis på köp måste sparas.
- Hozelock utökade garanti täcker endast flaskan och pumpmekanism. Den utesluter specifikt: alla o-ringar & packningar, slang och lans. Dessa har en 12 månaders garanti, är slitdelar och finns att få som reservdelar från återförsäljaren eller från Hozelock direkt.

Kontaktuppgifter

www.hozelock.com

Felsökning

Ämne	Problem	Lösning
Svag eller utebliven spray	Sprutan kan inte trycksättas	Säkerställ att alla anslutningar är åtdragna Kontrollera att o-ringar och packningar är smorda och utan tecken på skador eller slitage, byt vid behov (se G, I & J)

Felsökning

Ämne	Problem	Lösning
Svag eller utebliven spray	Hinder	Det kan finnas ett en blockering i munstycket, avtryckaren eller utloppsröret
Stört spraymönster	Hinder	Det kan finnas en igensättning i munstycket
Läckage	Ansamling av sediment eller främmande föremål på tätningsytorna	Kontrollera att o- ringar och packningar är fria från smuts. Rengör/byt efter behov
	Slitna eller skadade o- ringar/packning ar	Kontrollera att o- ringar och packningar är fria från slitage eller skador, byt efter behov
Handtaget stiger	Defekt envägsventil (X)	Denna hindrar att tryckluften i behållaren läcker tillbaka till pumpen. Om defekt kommer det olåsta pumphandtaget att stiga när behållaren trycksätts. Demontera ventilen genom att lyfta dess kant och dra (OBS, var noga med att inte skada loppets tätningsyor). Byt till en ny ventil genom att trycka hårt över centrumhålet.

Reservdelar & tillbehör

	Beskrivning	Katalognummer
1	Komplett pump (EPDM)	4095
2	Utlopp & långt doppör (EPDM)	4101
3	Vattentrycksavlastningsventil (EPDM)	4102
4	1, 5m grå slang (PVC)	4099
5	Komplett lans (EPDM)	4104
6	Band	4108
7	Förlängningslans (EPDM)	4106
8	Skyddshuva och fläkt	4112
9	Utbytessats med o-ringar, bricker & silikonfett (EPDM)	4092
10	Utbytessats med munstycken (stråle & fläkt)	4103

D

PROMO

Anleitung & Warnhinweise

- Vor der Durchführung von Wartungsmaßnahmen am Sprühgerät stets durch Druck auf das Druckablassventil den Druck aus der Flasche ablassen.
- Dieses Sprühgerät ist zur Verwendung mit folgenden wasserbasierten Lösungen vorgesehen: Insektizide, Fungizide, Unkrautvernichtungsmittel und Düngemittel.

- Befolgen Sie stets die Anweisungen des Chemikalienherstellers sowie die Anleitung zu diesem Sprühgerät

- ⚠ Stets Schutzkleidung, Schutzbrille, Gesichtsmaske und Handschuhe tragen.
- ⚠ Das Einatmen von Sprühnebel vermeiden.
- ⚠ Hautkontakt mit den Chemikalien vermeiden.
- ⚠ Stets in einem gut belüfteten Bereich arbeiten.
- ⚠ Kinder, Haustiere und Fische vor Exposition zu den Chemikalien schützen.
- ⚠ Nach der Anwendung und insbesondere vor dem Essen die Hände stets gründlich waschen.
- ⚠ Verunreinigte Kleidung stets umgehend waschen.
- ⚠ Falls Spray in die Augen gelangt oder nach der Anwendung des Sprays Symptome auftreten, medizinische Hilfe aufsuchen.
- ⚠ Nicht in der Nähe von Nahrungsmitteln oder Bereichen, wo Nahrungsmittel zubereitet werden, sprühen. Beim Spritzen von Anbaupflanzen besonders die Anweisungen des Chemikalienherstellers hinsichtlich der erforderlichen Zeitdauer beachten, die abgewartet werden muss, bis die Pflanzen verzehrt werden können.
- ⚠ Keine Lösungsmittel sprühen, z. B. Testbenzin.
- ⚠ Nur dünnflüssige, wasserhaltige Lösungen sprühen; dickflüssigere Flüssigkeiten führen zu Verstopfung der Düse.
- ⚠ Chemikalien in Pulverform können erfolgreich gesprüht werden, wenn sie vollständig in Wasser lösbar sind. Ist dies nicht der Fall oder neigt die Lösung dazu sich abzusetzen, ist es dennoch möglich zu sprühen, vorausgesetzt die Flüssigkeit wird ständig durchgemischt.
- ⚠ Falls die zu sprühende Flüssigkeit Feststoffe enthält, die Flüssigkeit durch ein Sieb in die Sprühflasche füllen.
- ⚠ Die Flasche nicht unter zu hohem Druck setzen und keine Änderungen am Druckablassventil vornehmen. Das Druckablassventil dient zum Ablassen von Überdruck, es darf in seiner Funktion nicht beeinträchtigt oder zwangsweise geschlossen werden.
- ⚠ Winterlagerung – Flüssigkeit aus allen Teilen ablassen und Eintreten von Frostschäden verhindern.
- ⚠ Jährliche Wartung. Mindestens einmal pro Jahr das gesamte Sprühgerät gründlich reinigen und auf alle beweglichen Teile und Dichtungen Silikonfett auftragen. Mithilfe von Wasser überprüfen, ob Dichtungsringe oder Dichtungen undicht geworden sind und ersetzt werden müssen.

Hinweise

- Vor der Durchführung von Wartungsmaßnahmen am Sprühgerät stets durch Druck auf das Druckablassventil den Druck aus der Flasche ablassen.
- A** Darauf achten, dass alle Muttern vor der Verwendung des Geräts handfest angezogen sind.
- B** Dieses Sprühgerät besteht aus verschiedenen Kunststoffarten, und obwohl die zu versprühende Flüssigkeit möglicherweise in Kunststoff verpackt ist, bedeutet dies keine Garantie, dass das Sprühgerät dadurch nicht beschädigt wird. Falls Sie Zweifel hinsichtlich der Kompatibilität haben, wenden Sie sich an den Hozelock-Kundenservice. Beim Befüllen des Sprühgeräts darauf achten, dass der maximale Füllstand nicht überschritten wird.
- C** Darauf achten, dass die Pumpe fest in die Flasche eingeschraubt ist.
- D** Das Druckablassventil manuell betätigen, um sicherzustellen, dass es ordnungsgemäß funktioniert und ungehindert beweglich ist.
- E** Bei Verwendung des Sprühgeräts mit Chemikalien nicht verwendete Lösung nach der Anwendung sicher entsorgen.
- F** Sprühgerät mit etwas warmem Wasser (nicht heiß) füllen, Sprühgerät wieder zusammenbauen und etwas von dem Inhalt versprühen. Wiederholen, darauf achten, dass die Düse frei

von Ablagerungen ist. Gegebenenfalls den Vorgang wiederholen, bis das Sprühgerät sauber ist. Hinweis: Keine Reinigungsmittel verwenden.

- G** Der O-Ring der Pumpe sollte geschmiert sein, damit die Pumpe des Sprühgeräts problemlos Luft pumpen kann. Regelmäßig Silikonfett auf den O-Ring der Pumpe auftragen (A).
- H** Die Düsenkappe (B) & Wirbelrillen (C) sind sauber und frei von Verstopfung zu halten. Der O-Ring sollte geschmiert sein, damit sich das Sprühbild leicht verstellen lässt. Regelmäßig auf den O-Ring der Düse (D) Silikonfett auftragen.
- I** Den Pumphebel sauber halten und durch regelmäßiges Spülen nach der Verwendung frei von Schmutz- und Chemikalienablagerungen halten. Gegebenenfalls das Zweiwegeventil im Pumphebel ausbauen und reinigen.
- J** Zur Reinigung oder zum Austausch von Dichtungsringen und O-Ring des Sprührohrs erst den Druck von der Flasche ablassen, dann die Schlauchmutter lösen und das Sprührohr herausziehen.

Garantie

- Hozelock gibt für dieses Sprühgerät eine Garantie von 2 Jahren ab Kaufdatum für Mängel aufgrund von fehlerhaften Materialien oder Verarbeitung, vorausgesetzt bei der Verwendung des Geräts wurde stets diese Anleitung befolgt. Die Garantie ist auf die Reparatur oder den Ersatz von defekten oder fehlerhaften Teilen beschränkt. Zur Inanspruchnahme von Garantieleistungen ist die Vorlage des Kaufbelegs erforderlich.
- Hozelocks erweiterte Garantie bezieht sich nur auf die Flasche und den Pumpenmechanismus. Ausgeschlossen sind insbesondere: Alle O-Ringe & Dichtungen, der Schlauch und die Sprühlanzen-Baugruppe, für die eine 12-monatige Garantie gilt. Diese Verschleißteile sind als Ersatzteile vom Händler oder von Hozelock direkt erhältlich.

Kontaktdetails

www.hozelock.com

Störungsbehebung

Problem	Ursache	Lösung
Wenig oder kein Spray	Sprühgerät baut nicht genug Druck auf	Prüfen, ob alle Anschlüsse dicht sind Prüfen, ob O-Ringe und Dichtungen geschmiert sind und keine Anzeichen von Verschleiß oder Beschädigung aufweisen, ggf. austauschen (siehe Hinweis G, I & J).
	Blockierung	Es könnte eine Blockierung der Düse, des Pumphebels oder des Auslassrohrs vorliegen.
Fehlerhaftes Sprühbild	Blockierung	Es könnte eine Blockierung der Düse vorliegen.
Undichtheit	Ansammlung von Ablagerungen oder Fremdstoffen auf Dichtflächen.	Prüfen, ob O-Ringe und Dichtungen frei von Schmutz sind, ggf. reinigen oder austauschen.
	Abgenutzte oder beschädigte O-Ringe / Dichtungsringe.	O-Ringe und Dichtungen auf Abnutzung oder Beschädigung prüfen, ggf. austauschen.

Problem	Ursache	Lösung
Hebel bewegt sich nach oben.	Defektes Rückschlagventil.	Dies hindert das Zurückströmen der Druckluft vom Behälter in die Pumpe. Bei einem defekten Rückschlagventil bewegt sich der nicht gesicherte Pumphebel nach oben, wenn der Behälter unter Druck steht. Zum Herausnehmen des Ventils die Kante anheben und ziehen (Hinweis: Darauf achten nicht die Dichtfläche des Zylinders zu beschädigen). Das Ventil entfernen, neues Ventil einsetzen und unter festem Druck in die Mittelöffnung einbauen.

Ersatzteile & Zubehör

	Beschreibung	Teilenummer
1	Komplette Pumpenbaugruppe (EPDM)	4095
2	Auslassrohr und langes Sprührohr (EPDM)	4101
3	Druckablassventil (EPDM)	4102
4	1,5 m grauer Schlauch (PVC)	4099
5	Komplette Sprühlanzen-Baugruppe (EPDM)	4104
6	Gurt	4108
7	Sprühlanzen-Verlängerung (EPDM)	4106
8	Unkrautvernichtungsmittel-Sprühschirm & Fächerspray	4112
9	Ersatz O-Ring- und Dichtungsring-Kit & Silikonfett (EPDM)	4092
10	Ersatzdüsen-Kit (Strahldüse & Fächerdüse)	4103

N PROMO

Veiledning og advarsler

- Før vedlikeholdsarbeid utføres på hagesprøyten, må trykket i flasken avlastes ved bruk av trykkavlastningsventilen.
- Denne hagesprøyten er beregnet til bruk med vannbaserte oppløsninger med insektmidler, soppdrepende midler, ugressmidler og gjødning.
- Følg alltid kjemikalieleverandørens veiledning så vel som veiledningen som følger med denne hagesprøyten

- ⚠ Bruk alltid verneklær, vernebriller, ansiktsmaske og hansker
- ⚠ Unngå innånding av sprøytetåke
- ⚠ Unngå hudkontakt med kjemikalier
- ⚠ Arbeid alltid på godt ventilert sted
- ⚠ Pass på at barn, husdyr og fisk ikke utsettes for kjemikalier
- ⚠ Vask alltid hendene grundig etter bruk, spesielt før du skal spise
- ⚠ Vask alltid tilsølte klær
- ⚠ Kontakt lege hvis du får spray i øynene eller hvis du utvikler symptomer etter sprøyting

! Ikke sprøyt i nærheten av mat eller der mat tilberedes. Ved sprøyting av avlinger, vær spesielt oppmerksom på kjemikalieproduktens anvisning om tid før avlinger kan spises

! Ikke sprøyt løsningsmidler, f.eks. white-spirit

! Bare sprøyt tynne vannoppløsninger; tykkere blandinger vil tette til strålespissen.

! Kjemikalier i pulverform kan sprøytes dersom de er fullstendig oppløselige i vann. Hvis de ikke er det, eller hvis oppløsningen har tendens til bunnfall, kan sprøytingen likevel bli vellykket hvis blandingen ristes opp hele tiden.

! Hvis stoffet som skal sprøytes inneholder bunnfall, skal væsken siles på sprøyteflasken.

! Ikke la flasken få for mye trykk, eller tukle med trykkavlastningsventilen. Hensikten med trykkavlastningsventilen er å avlaste trykket hvis det er for høyt, den må ikke forstyrres eller tvinges til å holdes lukket

! Vinterbruk: Tøm væske ut av alle deler for å unngå frostskaide.

! Årlig vedlikehold: Minst en gang hvert år skal hele hagesprøyten rengjøres grundig, og alle bevegelige deler og tetninger smøres med silikonfett. Ta en test med vann, og hvis skiver eller tetninger er ødelagt, må de skiftes ut.

Noter

• Før vedlikeholdsarbeid utføres på hagesprøyten, må trykket i flasken avlastes ved bruk av avlastningsventilen

A Sørg for at alle muttere er skrudd til for hånd før bruk

B Denne hagesprøyten er laget av mange forskjellige typer plast, og selv om væsken du skal sprøyte leveres i plastemballasje, er ikke det noen garanti for at sprøyten ikke kan bli skadd. Kontakt Hozelock kundeservice hvis du er i tvil om kompatibilitet. Sørg for at maksimalt påfyllingsnivå ikke overskrides når du fyller sprøyten.

C Sørg for at pumpen skrur godt på flasken

D Trykkavlastningsventilen skal betjenes manuelt for å sikre at den fungerer som den skal og kan bevege seg

E Hvis sprøyten har vært brukt til kjemikalier, må eventuelle rester kasseres på forsvarlig måte.

F Fyll hagesprøyten med varmt (ikke for varmt) vann, sett sprøyten sammen og sprøyt litt av innholdet. Gjenta, og sjekk at det ikke er bunnfall i strålespissen. Om nødvendig gjentas prosessen helt til sprøyten er ren. NB: Rengjøringsmiddel må ikke brukes.

G O-ringen i pumpen skal smøres så sprøyten kan pumpe luft på effektiv måte. Smør pumpens O-ring regelmessig med silikonsmøring (A).

H Strålespissens deksel (B) og virvlespor (C) skal holdes rene og fri for obstruksjoner. O-ringen skal smøres så sprøytemønstret lett kan forandres. Smør O-ringen på strålespissen regelmessig med silikonsmøring (D).

I Hold utløseren ren og fri for belegg av bunnfall og kjemikalier ved å spyle regelmessig etter bruk. Om nødvendig kan vippebryteren i utløseren tas ut og vaskes.

J Vasking eller utskifting av skiver og O-ring i dypperøret. Først skal trykket i flasken avlastes, deretter skrur slangemutteren ut og dypperørmontasjen trekkes ut.

Garanti

- Hozelock garanterer denne hagesprøyten mot defekter som skyldes feil materialer eller utførelse i en periode på 2 år fra kjøpsdato, under forutsetning av at den bare har vært brukt i overensstemmelse med denne bruksanvisningen. Garantien begrenses til reparasjon eller erstatning av artikler med defekt eller feil. Ta vare på kvitteringen.
- Hozelock forlengede garanti dekker bare flaske- og pumpemekanismen. Den omfatter altså ikke: alle O-ringer og tetninger, slange samt lansemontasje. Disse har en 12 måneders garanti, er slitedeler og kan kjøpes som reservedeler fra forhandler eller direkte fra Hozelock.

Kontakt detaljer

www.hozelock.com

Feilsøking

Sak	Problem	Løsning
Svak eller ingen spray	Sprøyten får ikke noe trykk	Sørg for at alle koblinger er strammet til Sjekk at O-ringer og tetninger er smurt og ikke later til å være slitte eller defekte, skift ut om nødvendig (se note G, I og J)
	Obstruksjon	Det kan være en blokkering i strålespissen, i utløseren eller i utløpsrøret
Skjev spray	Obstruksjon	Det kan være en blokkering i strålespissen
Lekkasjer	Opphoping av bunnfall eller fremmedlegemer på tetningsflatene	Sjekk at O-ringer og tetninger er fri for smuss. Vask eller skift ut om nødvendig
	Slitte eller skadde O-ringer/skiver	Sjekk at O-ringer er fri for slitasje eller skade, skift ut om nødvendig
Håndtaket hever seg	Defekt tilbakeslagsventil (X)	Den gjør at trykkluften i beholderen ikke kan strømme tilbake til pumpen igjen. Hvis den er defekt, vil det frigjorte pumpehåndtaket heve seg når beholderen settes under trykk. Ventilen tas ut ved å løfte kanten og trekke. (NB: Vær varsom, ellers kan tetningsflaten på trommelen bli skadd). Sett inn ny ventil som skyves godt over hullet i midten.

Reservedeler og tilbehør

	Beskrivelse	Dele-nummer
1	Komplett pumpemontasje (EPDM)	4095
2	Utløp og langt dypperør, montasje (EPDM)	4101
3	Trykkavlastningsventil (EPDM)	4102
4	1,5 m grå slange (PVC)	4099
5	Komplett lansemontasje (EPDM)	4104
6	Stropp	4108
7	Forlengelseslanse (EPDM)	4106
8	Skjerm og viftespray til ugressmiddel	4112
9	Sett med O-ringer og skiver samt silikonsmøring (EPDM)	4092
10	Sett med munnstykker (stråle og vifte)	4103

FIN

PROMO

Ohjeet ja varoitukset

- Ennen ruiskun huoltotoimia: on tärkeää poistaa pullosta paine käyttämällä paineenalennusventtiiliä
- Ruisku on tarkoitettu käytettäväksi seuraavien vesipohjaisten liuosten kanssa: hyönteismyrkyt, sienimyrkyt, rikkaruohomyrkyt ja lannoitusaineet.
- Noudata aina kemikaalinvalmistajan ohjeita sekä ruiskun mukana toimitettuja ohjeita.

⚠ Käytä aina suojavaatetusta, suojalaseja, kasvomaskia ja suojakäsineitä.

⚠ Vältä sumutteen hengittämistä.

⚠ Estä kemikaaleja pääsemästä iholle

⚠ Työskentele hyvin tuuletetulla alueella.

⚠ Varmista, ettei lapsia, lemmikkieläimiä tai kaloja altisteta kemikaaleille.

⚠ Pese aina kädet perusteellisesti käytön jälkeen ja etenkin ennen ruokailua.

⚠ Pese kaikki liikaantuneet vaatteet.

⚠ Hakeudu lääkärin hoitoon, jos suihkutetta joutuu silmiisi tai jos sinulle tulee oireita ruiskutuksen jälkeen.

⚠ Älä ruiskuta ruokien tai ruoanvalmistuspaikkojen lähellä. Kun ruiskutat satoa, pane huolellisesti merkille kemikaalinvalmistajan ohjeet siitä, kuinka kauan tulee odottaa, ennen kuin satoa voidaan syödä.

⚠ Älä ruiskuta liuottimia, esim. lakkaspriitä.

⚠ Ruiskuta vain ohuita vesiliuoksia, paksummat seokset tukkivat suuttimen.

⚠ Kuivakemikaaleja voidaan ruiskuttaa hyvin, jos ne liukenevat kokonaan veteen. Jos näin ei ole tai jos liuos sakkaautuu, ruiskuttaminen onnistuu silti, jos seosta sekoitetaan jatkuvasti.

⚠ Jos ruiskutettavassa aineessa on sakkaa, suodata neste ruiskupulloon.

⚠ Älä paineista ruiskupulloa liikaa äläkä peukalo paineenalennusventtiiliä. Paineenalennusventtiili on tarkoitettu ylimääräisen paineen vapauttamiseen; älä yritä muuttaa sen toimintaa tai pitää sitä väkisin kiinni.

⚠ Käyttö talvella: valuta neste ulos kaikista osista ja estä jäätyminen aiheuttamat vauriot.

⚠ Vuosihuolto: puhdista koko ruisku vähintään kerran vuodessa ja levitä silikonirasvaa kaikkiin liikkuviin osiin ja tiivisteisiin. Testaa vedellä; jos jokin aluslevy tai tiiviste on kulunut, se on vaihdettava.

Huomautuksia

- Ennen ruiskun huoltotoimia: on tärkeää poistaa pullosta paine käyttämällä paineenalennusventtiiliä.

A Varmista, että kaikki mutterit on kiristetty mahdollisimman tiukalle käsin ennen käyttöä.

B Ruisku on valmistettu monista eri muovityypeistä, ja vaikka neste, jota haluat ruiskuttaa, ehkä toimitettiin muoviasiassa, se voi silti vaurioittaa ruiskua. Jos olet epävarma yhteensopivuudesta, ota yhteyttä Hozelockin kulluttajapalveluun. Varmista, ettei ruiskun enimmäistöä ylitetä.

C Varmista, että pumppu on kierretty tiukasti pulloon kiinni.

D Käytä paineenalennusventtiiliä käsin sen oikean toiminnan ja liikkuvuuden varmistamiseksi.

E Jos ruiskussa käytetään kemikaaleja, hävitä käyttämätön liuos turvallisesti käytön jälkeen.

F Täytä ruisku lämpimällä (ei kuumalla) vedellä, kokoa ruisku uudelleen ja ruiskuta hiukan sen sisältöä ulos. Toista menettelyä ja tarkista sitten, ettei suuttimeen ole kertynyt sakkaa. Toista menettelyä tarvittaessa, kunnes ruisku on puhdas. Huomaa: Älä käytä pesuaineita.

G Pumpun O-rengas tulee rasvata, jotta ruisku pystyy pumppaamaan ilmaa tehokkaasti. Levitä silikonirasvaa säännöllisesti pumpun O-renkaaseen (A).

H Suuttimen korkki (B) ja kiertourat (C) on pidettävä puhtaina ja tukkeettomina. O-rengas on rasvattava, jotta suihkukuviota voidaan muuttaa helposti. Levitä silikonirasvaa säännöllisesti suuttimen O-renkaaseen (D).

I Pidä liipaisin puhtaana ja varmista, ettei siinä ole sakkaa eikä kemikaaleja huuhtelemalla se säännöllisesti käytön jälkeen. Mikäli tarpeen, irrota ja puhdista liipaisimen sukkula.

J Kasteluletkun aluslevyn ja O-renkaiden puhdistus ja vaihto: poista ensin pullosta paine, irrota kasteluletkun mutteri ja vedä letkuosa ulos.

Takuu

• Hozelock antaa tälle ruiskulle materiaali- tai valmistusvirheistä johtuvien vikojen suhteen 2 vuoden takuun ostopäivästä lukien, mikäli sitä käytetään vain näiden ohjeiden mukaisesti. Takuu rajoittuu viallisen tai virheellisen osan korjaukseen tai vaihtoon. Ostokuitti on säilytettävä.

• Hozelockin jatkotakuu kattaa vain pullon ja pumppumekanismin. Se ei erityisesti kata seuraavia: kaikki O-renkaat ja tiivisteet, letku ja varsiota. Niillä on 12 kuukauden takuu ja ne ovat kaikki kuluvia osia, joita on saatavissa jälleenmyyjältä tai suoraan Hozelockilta.

Yhteystiedot

www.hozelock.com

Vianetsintä

Asia	Ongelma	Ratkaisu
Suihku on heikko tai sitä ei ole lainkaan	Ruiskua ei voi paineistaa	Varmista, että kaikki liitännät ovat tiukkoja Varmista, että O-renkaat ja tiivisteet on rasvattu eikä niissä ole kulumisen tai vaurion merkkejä; vaihda tarvittaessa (katso huomautukset G, I ja J)
	Tukos	Suuttimessa, liipaisimessa tai poistoputkessa saattaa olla tukos
Vääristynyt suihku	Tukos	Suuttimessa saattaa olla tukos
Vuodot	Sakan tai vierasaineen muodostuminen tiivistyspinoille	Tarkista, ettei O-renkaissa eikä tiivisteissä ole likaa. Puhdista tai vaihda tarvittaessa
	Kuluneet tai vialliset O-renkaat/aluslevyt	Varmista, ettei O-renkaissa ja tiivisteissä ole kulumisen tai vaurion merkkejä; vaihda tarvittaessa
Kahva kohoaa	Viallinen takaiskuventtiili (X)	Tämä estää säiliön paineilmaa pääsemästä takaisin pumppuun. Jos pumpun kahva on viallinen ja lukitsematon, se kohoaa, kun säiliö paineistetaan. Voit poistaa venttiilin nostamalla sitä reunasta ja vetämällä (huomaa: varo vaurioittamasta tynnyrin tiivistyspintaa). Vaihda uusi venttiili tilalle painamalla se lujasti keskireiän päälle.

Varaosat ja lisälaitteet

	Kuvaus	Osanumero
1	Koko pumppuyksikkö (EPDM)	4095
2	Poistoputki- ja pitkä kasteluletkuyksikkö (EPDM)	4101
3	Paineenallennusventtiili (EPDM)	4102
4	1,5 m:n harmaa letku (PVC)	4099
5	Koko varsiyksikkö (EPDM)	4104
6	Hihna	4108
7	Jatkovarsi (EPDM)	4106
8	Huppu ja leveä suutin rikkaruohomyrkyä varten	4112
9	Ylimääräinen O-rengas- ja aluslevysarja vaihtoa varten sekä silikonirasva (EPDM)	4092
10	Ylimääräinen suutinsarja vaihtoa varten (painesuihku ja leveä suutin)	4103

DK

PROMO

Brugsvejledning & advarsler

- Før der udføres vedligehold på denne rygsprøjte, er det absolut nødvendigt at tage tryk af flasken ved at aktivere trykafslutningsventilen
- Denne tryksprøjte er beregnet til at blive brugt med vandbaserede opløsninger af: insekticider, fungicider, ukrudts- & gødningsmidler.
- Følg altid kemikalieproducentens vejledning såvel som den vejledning, der leveres med denne tryksprøjte

- ⚠ Der skal anvendes beskyttelsestøj og -briller, samt ansigtsmaske og handsker
- ⚠ Undgå at indånde sprøjetågen
- ⚠ Undgå at huden kommer i kontakt med kemikalier
- ⚠ Arbejd altid i et veludluftet område
- ⚠ Sørg for at beskytte børn, husdyr & fisk mod udsættelse over for kemikalier
- ⚠ Man skal altid vaske hænderne grundigt efter brug & især før man spiser
- ⚠ Man skal altid vaske kontamineret beklædning
- ⚠ Man skal søge lægehjælp, hvis sprøjetågen kommer i øjnene, eller man udvikler nogen symptomer efter sprøjtning
- ⚠ Man må ikke sprøjte i nærheden af fødevarer eller madlavningsområder. Ved sprøjtning af afgrøder skal man være særlig opmærksom på kemikalieproducentens rådgivning om den tid, der skal gå, før afgrøderne kan spises.
- ⚠ Man må ikke sprøjte med opløsningsmidler, som f.eks. terpentiner
- ⚠ Man må kun sprøjte tynde vandige opløsninger; tykkere blandinger vil tilstoppe dysen.
- ⚠ Pulverkemikalier kan også sprøjtes, hvis de er fuldstændig opløselige i vand. Hvis de ikke er, eller hvis opløsningen har tendens til at bundfælde, kan sprøjtningen stadig være vellykket, hvis blandingen rystes konstant.

- ⚠ Hvis det materiale, der skal sprøjtes, indeholder bundfald, skal væsken hældes igennem en si ned i sprøjteflasken
- ⚠ Man må ikke påføre for højt tryk på flasken eller pille ved trykafslutningsventilen. Trykafslutningsventilen er konstrueret til at udløse overtryk, man må ikke forstyrre den eller tvinge den til at forblive lukket
- ⚠ Vinterbrug - tøm alle dele for væske for at forhindre skader på grund af tilfrysning.
- ⚠ Årligt vedligehold -> Mindst en gang om året skal hele tryksprøjten rengøres, og der skal påføres silikonefedt på alle bevægelige dele & pakninger. Test med vand og hvis der er nogen spændeskiver eller pakninger, der er blevet ødelagt, skal de udskiftes.

Bemærkninger

- Før der udføres vedligehold på denne rygsprøjte, er det absolut nødvendigt at tage tryk af flasken ved at aktivere trykafslutningsventilen
- A Sørg for, at alle møtrikker er skruet fingerstramt på før brug
- B Denne tryksprøjte er fremstillet af mange forskellige typer plast, og skønt den væske, som du ønsker at sprøjte med, er pakket i plast, er dette ikke en garanti for, at den ikke vil beskadige tryksprøjten. Hvis du er i tvivl om kompatibiliteten, bedes du kontakte Hozelock's kundeservice. Når tryksprøjten påfyldes, skal det sikres, at det maksimale påfyldningsniveau ikke overskrides.
- C Sørg for, at pumpen er skruet helt fast i flasken
- D Aktivér trykafslutningsventilen manuelt for at sikre, at den fungerer korrekt og kan bevæge sig frit
- E Hvis tryksprøjten har været brugt til kemikalier, skal eventuel ubrugt opløsning bortskaffes på sikker måde efter brug.
- F Fyld tryksprøjten med lidt varmt vand (ikke for varmt), saml tryksprøjten igen og sprøjt noget af indholdet ud. Gentag; tjek at dysen er fri for aflejringer. Gentag processen, hvis det skulle være nødvendigt, indtil tryksprøjten er ren. NB: Der må ikke bruges rengøringsmiddel
- G Pumpens O-ring skal smøres for at tryksprøjten kan pumpe luft på en effektiv måde. Påfør silikonefedt på pumpens O-ring (A) med jævne mellemrum.
- H Dysehætten (B) & hvirleriller (C) skal holdes rene og fri for tilstopninger. O-ringen skal smøres for at gøre det let at skifte sprøjtemønstre. Påfør silikonefedt på dysens O-ring (D) med jævne mellemrum.
- I Hold aftrækkeren ren og fri for opbobling af aflejringer og kemikalier ved altid at skylle den efter brug. Fjern og rengør pendulet i aftrækkeren, hvis det skulle være nødvendigt.
- J Rengøring eller udskiftning af spændeskiver og O-ring i dyppeslangen: tag tryk af flasken først, sru slangemøtrikken af og træk dyppeslangesamlingen ud.

Garanti

- Hozelock giver en garanti på denne sprøjte mod defekter, der skyldes defekte materialer eller udførelse, for en periode på 2 år fra indkøbsdatoen, forudsat den kun har været brugt i overensstemmelse med denne vejledning. Garantien er begrænset til reparation eller udskiftning af eventuelle defekte dele. Indkøbsbeviset skal gemmes.
- Hozelocks udvidede garanti gælder kun for sprøjteflasken og pumpemekanismen. Den udelukker specifikt: alle O-ringe & tætninger, slange og lancetsamlingen. Disse har en 12-måneders garanti, er sliddele og kan fås som reservedele hos forhandleren eller direkte fra Hozelock.

Kontakt detaljer

www.hozelock.com

Fejlfinding

Problemstilling	Problem	Løsning
Svag eller ingen sprøjtning	Sprøjten kan ikke påføres tryk	Tjek at alle forbindelser er tætte

Problemstilling	Problem	Løsning
Svag eller ingen sprøjtning	Sprøjten kan ikke påføres tryk	Tjek at O-ringe og pakninger er smurt og ikke udviser tegn på slid eller beskadigelse – udskift hvis påkrævet (se bemærkning G, I & J)
	Tilstopning	Der kan være en tilstopning i dysen, aftrækkeren eller udløbsslangen
Forvrænget sprøjtemønster	Tilstopning	Der kan være en tilstopning i dysen
Lækager	Ophobning af aflejringer eller fremmedstoffer på tætningsflader	Tjek at O-ringe og pakninger er fri for snavs - Rengør og udskift som påkrævet
	Slidte eller beskadigede O-ringe / Spændskiver	Tjek at O-ringe og pakninger er fri for slid og beskadigelse – udskift hvis påkrævet
Håndtaget stiger op	Defekt kontraventil (X)	Denne stopper den komprimerede luft i beholderen i at slippe tilbage ind i pumpen. Hvis den er defekt, vil det ulåste pumpehåndtag gå op, når beholderen kommer under tryk. Ventilen fjernes ved at løfte kanten og trække ud (NB. Vær forsigtig med ikke at beskadige cylinderens forseglingsflade. Udskift med en ny ventil ved at skubbe den fast over midterhullet.

Reserve dele & tilbehør



















	Beskrivelse	Art.nr.
1	Komplet pumpesamling (EPDM)	4095
2	Udløb & lang dyppeslangesamling (EPDM)	4101
3	Trykafslætningsventil (EPDM)	4102
4	1,5m grå slange (PVC)	4099
5	Komplet lancetsamling (EPDM)	4104
6	Rem	4108
7	Forlængelseslancet (EPDM)	4106
8	Ukrudtsmiddelhatte & viftesprøjte	4112
9	Udskiftnings-O-ring- og spændeskivesæt & silikonefedt (EPDM)	4092
10	Udskiftningsdysekit (stråle & vifte)	4103

PROMO

Istruzioni e avvertenze

- Prima di effettuare qualsiasi intervento di manutenzione su questo nebulizzatore, è essenziale depressurizzare il contenitore attivando la valvola limitatrice.

- Il nebulizzatore va usato solo con soluzioni a base d'acqua di insetticidi, fungicidi, diserbanti e fertilizzanti.

-  Seguire sempre le istruzioni del fornitore delle sostanze chimiche e quelle incluse con il nebulizzatore
-  Indossare sempre indumenti protettivi, occhiali, mascherina e guanti
-  Non inalare il liquido nebulizzato
-  Evitare che le sostanze chimiche entrino in contatto con la pelle
-  Lavorare sempre in un'area ben aerata
-  Proteggere bambini, animali domestici e pesci dalle sostanze chimiche
-  Lavare sempre le mani dopo l'uso, soprattutto prima dei pasti
-  Lavare sempre tutti gli indumenti contaminati
-  Consultare un medico in caso di contaminazione degli occhi o di reazioni avverse al liquido nebulizzato
-  Non irrorare in prossimità di alimenti o di aree in cui vengono preparati gli alimenti
-  Se si irrorano colture, seguire le istruzioni del fabbricante relative ai tempi di consumazione degli alimenti, ecc.
-  Non nebulizzare materiali a base di solventi, come acquaragia, ecc.
-  Irrorare solo soluzioni ben diluite a base d'acqua; miscele più dense causeranno l'intasamento dell'ugello
-  Sostanze chimiche in polvere possono essere irrorate se completamente solubili in acqua. Se non sono completamente solubili, la soluzione tende a depositarsi. Tuttavia, è possibile irrorare il prodotto se la miscela viene agitata
-  Se il materiale da nebulizzare contiene depositi di alcun tipo, filtrare il liquido nel contenitore del nebulizzatore
-  Non pressurizzare eccessivamente il contenitore o manomettere in alcun modo la valvola limitatrice. La valvola limitatrice è stata disegnata per consentire lo sfogo della pressione in eccesso. Non manometterla o non forzarla in posizione di chiuso.
-  Utilizzo invernale: spurgare il liquido da tutte le parti del nebulizzatore per prevenire eventuali danni causati dal freddo.
-  Manutenzione annuale: per lo meno una volta all'anno, pulire a fondo il nebulizzatore e applicare grasso al silicone su tutte le parti e le tenute. Testare con acqua e sostituire tutte le guarnizioni e tenute rotte.

Note

- Prima di effettuare qualsiasi intervento di manutenzione su questo nebulizzatore, è essenziale depressurizzare il contenitore attivando la valvola limitatrice.
- A** Assicurarsi che tutti i dadi siano ben serrati a mano prima dell'uso.
- B** Il nebulizzatore è fabbricato con diversi tipi di materiali in plastica e, sebbene il liquido da irrorare possa essere immagazzinato in un contenitore di plastica, ciò non garantisce che non danneggerà il nebulizzatore. In caso di dubbi sulla compatibilità, contattare il servizio consumatori di Hozelock. Quando si riempie il nebulizzatore, assicurarsi di non superare il limite massimo consentito.
- C** Controllare che la pompa sia saldamente avvitata sul contenitore.
- D** Azionare la valvola limitatrice manualmente per verificarne il corretto funzionamento e movimento.
- E** Se il nebulizzatore è stato usato con sostanze chimiche, smaltire eventuali sostanze chimiche dopo l'uso.

- F** Riempire il nebulizzatore con acqua calda (non bollente), riassemblarlo e nebulizzare parte del contenuto. Ripetere e controllare che nell'ugello non vi siano depositi di alcun genere. Se necessario, ripetere l'operazione fino a quando il nebulizzatore non è pulito. N.B.: non usare detersivi.
- G** L'O-ring della pompa va lubrificato per consentire al nebulizzatore di pompare l'aria in modo efficiente. Applicare regolarmente grasso al silicone sull'O-ring della pompa (A).
- H** Il cappuccio dell'ugello (B) e i solchi a vortice (C) devono essere tenuti liberi da ostruzioni. L'O-ring della pompa va lubrificato per consentire di modificare agevolmente la modalità di spruzzo. Applicare regolarmente grasso al silicone all'O-ring dell'ugello (D).
- I** Tenere il grilletto pulito, evitando l'accumulo di depositi e di sostanze chimiche. Lavare bene dopo ogni uso. Se necessario, rimuovere e pulire il meccanismo del grilletto.
- J** Per pulire o sostituire le rondelle e l'O-ring sul tubo di pescaggio: depressurizzare il contenitore, svitare il dado del tubo ed estrarre il gruppo tubo pescaggio.

Garanzia

- Hozelock garantisce questo nebulizzatore contro difetti di costruzione o dei materiali per un periodo di 2 anni dalla data dell'acquisto, a condizione che sia stato utilizzato nel rispetto di queste istruzioni. La garanzia è limitata alla riparazione o alla sostituzione di componenti difettosi o malfunzionanti. Conservare la prova d'acquisto.
- La garanzia estesa di Hozelock riguarda solo il recipiente e il meccanismo della pompa. Esclude, in particolare: tutti gli O-ring e le tenute, il flessibile e il gruppo lancia. Questi componenti sono soggetti a una garanzia di 12 mesi, in quanto prони ad usura, e sono disponibili come parti di ricambio presso il rivenditore od Hozelock

Dettagli contatto

www.hozelock.com

Risoluzione dei problemi

Guasto	Problema	Soluzione
Nebulizzazione debole o assente	Il nebulizzatore non si pressurizza	Verificare che tutti i raccordi siano serrati Controllare che gli O-ring e le tenute siano lubrificati e non mostrino segni di usura o danno. Sostituire, se necessario (vedere note G, I & J)
	Ostruzione	L'ugello, il grilletto o il tubo di uscita potrebbero essere ostruiti
Nebulizzazione distorta	Ostruzione	L'ugello potrebbe essere bloccato
Perdite	Accumulo di sedimenti o corpi estranei sulle superfici di tenuta	Controllare che gli O-ring e le tenute non siano sporchi. Pulire o sostituire, se necessario
	O-ring / rondelle usurati o danneggiati	Controllare che gli O-ring e le tenute non siano usurati o danneggiati. Sostituire, se necessario

Guasto	Problema	Soluzione
Sollevamento della maniglia	Valvola di non ritorno difettosa (X)	Questa valvola impedisce all'aria compressa contenuta nel contenitore di rifluire nella pompa. In caso di malfunzionamento, la maniglia sbloccata della pompa si solleva quando il contenitore viene pressurizzato. Per rimuovere la valvola, sollevarne il bordo e tirare (fare attenzione a non danneggiare il piano di tenuta del cilindro). Sostituire con una valvola nuova premendola saldamente sul foro centrale.

Parti di ricambio e accessori

	Descrizione	Numero parte
1	Gruppo pompa completo (EPDM)	4095
2	Gruppo tubo uscita e di pescaggio (EPDM)	4101
3	Valvola limitatrice (EPDM)	4102
4	Tubo grigio (PVC) di 1,5 m	4099
5	Gruppo lancia completo (EPDM)	4104
6	Cinghia	4108
7	Prolunga per lancia (EPDM)	4106
8	Imbuto diserbante e ugello e nebulizzatore a ventaglio	4112
9	Kit O-ring e rondelle di ricambio e grasso al silicone (EPDM)	4092
10	Kit ugelli di ricambio (getto e ventaglio)	4103

P











PROMO

Instruções e advertências

- Antes de efectuar a manutenção deste pulverizador, é essencial depressurizar a garrafa. Para tal, deve activar-se a válvula de saída de gás.
- Este pulverizador foi concebido para ser utilizado com soluções de base aquosa dos seguintes produtos: insecticidas, fungicidas, herbicidas e adubos.
- Aderir sempre às instruções dos fornecedores dos produtos químicos, bem como às instruções fornecidas com este pulverizador.

- ⚠ Utilizar sempre vestuário de protecção, óculos protectores, máscara facial e luvas.
- ⚠ Evitar inalar o nevoeiro de pulverização.
- ⚠ Evitar o contacto da pele com produtos químicos.
- ⚠ Trabalhar sempre numa área bem ventilada.
- ⚠ Ter o cuidado de evitar a exposição de crianças, animais e peixes aos produtos químicos.

Lavar sempre muito bem as mãos depois de utilizar o produto, especialmente antes de comer.

-  Lavar sempre o vestuário contaminado.
-  Consultar um médico em caso de contacto do material pulverizado com os olhos ou caso se verifiquem quaisquer sintomas após a pulverização.
-  Não pulverizar perto de alimentos ou de áreas de preparação de alimentos. Durante a pulverização das culturas, prestar uma atenção especial às advertências fornecidas pelos fabricantes dos produtos químicos relativamente ao período de tempo que deve passar antes de se ingerirem os alimentos.
-  Não pulverizar nenhum solvente como, por ex., white spirit (essência branca).
-  Pulverizar apenas soluções aquosas pouco concentradas; as misturas mais concentradas entopem o bocal.
-  Os produtos químicos em pó podem ser bem pulverizados se forem completamente solúveis em água. Se o não forem, ou se a solução tender a assentar, pode-se efectuar uma pulverização adequada se a mistura for continuamente agitada.
-  Se o material a pulverizar contiver sedimentos, deve-se filtrar o líquido para dentro da garrafa do pulverizador.
-  Não pressurizar demasiadamente a garrafa nem manipular a válvula de saída de gás. A válvula de saída de gás foi concebida para reduzir o excesso de pressão – não interferir com a válvula nem forçá-la a permanecer fechada.
-  No Inverno: drenar o líquido de todas as peças para evitar danos causados pelo seu congelamento.
-  Manutenção anual: Pelo menos uma vez por ano, limpar muito bem o pulverizador todo e aplicar gordura de silicone a todas as peças móveis e juntas vedantes. Fazer testes com água e, se alguma das anilhas ou juntas vedantes se tiver estragado, deve ser substituída.

Observações

- Antes de efectuar qualquer tipo de manutenção neste pulverizador, é essencial depressurizar a garrafa. Para tal, deve activar-se a válvula de saída de gás.
- A** Verificar se todas as porcas estão bem aparafusadas (manualmente) antes de utilizar o aparelho.
- B** Este pulverizador é feito de muitos tipos diferentes de plástico e, embora o líquido que o utilizador pretende pulverizar possa estar acondicionado em plástico, isso não garante que o pulverizador não seja danificado. Em caso de dúvida sobre a compatibilidade dos materiais, contactar os serviços de assistência ao consumidor da Hozelock. Ao encher o pulverizador, não ultrapassar nunca o nível máximo de enchimento.
- C** Verificar se a bomba está bem roscada na garrafa.
- D** Fazer funcionar manualmente a válvula de saída de gás, para verificar se está a funcionar correctamente e se tem movimento.
- E** Se o pulverizador tiver sido utilizado com produtos químicos, descartar de modo seguro todas as soluções que sobrem após cada utilização.
- F** Encher o pulverizador com água morna (não quente) até ao topo do pulverizador, voltar a montar o pulverizador e pulverizar parte deste líquido. Repetir o processo e depois verificar se o bocal se encontra livre de sedimentos. Caso necessário, repetir o processo até o pulverizador ficar limpo. Obs.: Não utilizar detergentes.
- G** O anel em O da bomba deve ser lubrificado para permitir que o pulverizador bombeie ar de forma eficiente. Aplicar frequentemente gordura de silicone ao anel em O da bomba (A).
- H** A tampa do bocal (B) e ranhuras do efeito de redemoinho (C) devem ser mantidas em estado limpo e sem obstruções. O anel em O deve ser lubrificado para facilitar a mudança do padrão de pulverização. Aplicar frequentemente gordura de silicone ao anel em O do bocal (D).

I Manter o gatilho em estado limpo e remover a acumulação de sedimentos e produtos químicos; para tal, lavar sempre a peça depois de cada utilização. Caso necessário, remover a peça corrediça do gatilho para o limpar devidamente.

J Para limpar ou substituir as anilhas e o anel em O do tubo imersor: Começar por depressurizar a garrafa e depois desaparafusar a porca da mangueira e puxar pelo conjunto do tubo imersor até o retirar.

Garantia

- A Hozelock garante este pulverizador contra qualquer defeito causado por deformidades nos materiais ou mão de obra por um período de 2 anos a contar da data de aquisição do aparelho, desde que o mesmo tenha sido utilizado apenas em conformidade com estas instruções. A garantia limita-se ao consento ou substituição de qualquer item defeituoso ou avariado. É necessário reter o comprovativo da compra.
- A garantia prolongada da Hozelock cobre apenas o mecanismo da garrafa e bomba e exclui especificamente os seguintes componentes: todos os anéis em O e juntas de vedação, a mangueira e o conjunto da lança. Estes elementos têm uma garantia de apenas 12 meses pois são peças que se desgastam e que podem ser encomendadas, como peças sobresselentes, do fornecedor ou directamente da Hozelock.

Informações de contacto

www.hozelock.com

Resolução de problemas

Emissão	Problema	Solução
Pulverização fraca ou ausente	Pulverização não está pulverizado	Verificar se todas as conexões estão bem apertadas Verificar se todos os anéis em O e juntas vedantes estão bem lubrificados e se não exibem sinais de desgaste ou dano; substituir estas peças caso necessário (consultar os pontos G, I e J)
	Obstrução	Podem haver uma obstrução no bocal, ou no gatilho ou no tubo de descarga
Pulverização distorcida	Obstrução	O bocal pode estar entupido
Fugas	Acumulação de sedimentos ou matérias estranhas sobre as superfícies de vedação	Verificar se os anéis em O e as juntas de vedação estão sujas. Limpar ou substituir se necessário
	Anéis em O / anilhas desgastados ou danificados	Verificar se os anéis em O e as juntas de vedação estão danificados ou desgastados e substituir se necessário
A pega sobe	Válvula de retenção avariada (X)	Isto não permite que o ar comprimido dentro do recipiente se escape e volte para a bomba. Em caso de avaria numa destas peças, a pega da bomba destravada sobe sempre que o recipiente esteja pressurizado. Para remover a válvula, levantar o bordo e puxar (OBS. Cuidado para não danificar a superfície de vedação do tambor. Para inserir nova válvula, empurrá-la firmemente para dentro do orifício central).

Peças sobresselentes e acessórios

	Descrição	Número da peça
1	Conjunto completo de Bomba (EPDM)	4095
2	Conjunto de tubo de saída e tubo imersor (EPDM)	4101
3	Válvula de saída de gás (EPDM)	4102
4	Mangueira cinzenta de 1,5 m (PVC)	4099
5	Conjunto completo de lança (EPDM)	4104
6	Tira	4108
7	Lança de extensão (EPDM)	4106
8	Capuz de herbicida e pulverizador em leque	4112
9	Conjunto de anéis em O e anilhas sobresselentes e gordura de silicone (EPDM)	4092
10	Kit de bocais sobresselentes (em jacto e leque)	4103

PL

PROMO

Instrukcje i ostrzeżenia

- Przed przystąpieniem do konserwacji lub czyszczenia opryskiwacza należy wypuścić z pojemnika nadmiar ciśnienia, uruchamiając nadmiarowy zawór ciśnieniowy.
- Opryskiwacz przeznaczony jest do stosowania z wodnymi roztworami środków owadobójczych, grzybobójczych, chwastobójczych i nawozów sztucznych.
- Należy stosować się do instrukcji producenta chemikaliów, jak również do instrukcji załączonej z opryskiwaczem.

- ⚠ Do pracy z opryskiwaczem należy zakładać odzież ochronną, okulary, maskę i rękawice
- ⚠ Nie wdychać rozpylonej mgiełki
- ⚠ Unikać kontaktu chemikaliów ze skórą
- ⚠ Prace wykonywać w dobrze wietrzonym pomieszczeniu.
- ⚠ Chronić dzieci, zwierzęta domowe i rybki sadzawkowe przed narażeniem na działanie chemikaliów.
- ⚠ Po każdym użyciu należy dokładnie umyć ręce – zwłaszcza przed jedzeniem.
- ⚠ Skazoną odzież należy od razu uprać.
- ⚠ Jeżeli rozpylony płyn dostanie się do oczu lub po spryskiwaniu wystąpią jakiegokolwiek objawy, należy zasięgnąć pomocy medycznej.
- ⚠ Nie stosować w pobliżu produktów spożywczych ani miejsc, w których przygotowuje się jedzenie. W przypadku roślin uprawnych przeznaczonych do spożycia należy zwrócić szczególną uwagę na zalecenia producenta środka chemicznego dotyczące terminów opryskiwania.
- ⚠ Do opryskiwania nie wolno stosować rozpuszczalników np. benzyny lakierniczej.
- ⚠ Do opryskiwania stosować silnie rozcieńczone roztwory wodne, ponieważ skoncentrowana mieszanka zatka otwory dyszy.

⚠ W opryskiwaczu można stosować chemikalia w proszku pod warunkiem, że są to substancje całkowicie rozpuszczalne w wodzie. Jeżeli rozpuszczona substancja tworzy zawieszinę lub osad, należy podczas opryskiwania cały czas wstrząsać pojemnikiem, aby wymieszać roztwór.

⚠ W przypadku substancji zawierających osad, płyn należy precedzić przed waniem do pojemnika.

⚠ Należy uważać, aby ciśnienie w pojemniku nie było zbyt wysokie. Nie regulować ręcznie nadmiarowego zaworu ciśnieniowego. Zawór nastawiony jest fabrycznie do upustu nadmiaru ciśnienia. Nie należy manipulować zaworem ani na siłę go zamykać.

⚠ Przechowywanie w ziemie

⚠ Opróżnić całkowicie z wody i osuszyć wszystkie elementy, aby nie dopuścić do zamarznięcia.

⚠ Coroczna konserwacja

⚠ Co najmniej raz w roku wszystkie elementy opryskiwacza należy dokładnie oczyścić, a części ruchome i uszczelki nasmarować smarem silikonowym. Spawdzić szczelność i działanie używając zwykłej wody. Wymienić uszkodzone lub zużyte uszczelki i podkładki.

Uwagi

- Przed przystąpieniem do konserwacji lub czyszczenia opryskiwacza należy wypuścić z pojemnika nadmiar ciśnienia, uruchamiając nadmiarowy zawór ciśnieniowy

A Przed użyciem sprawdzić ręcznie, czy wszystkie nakrętki są właściwie dokręcone.

B Opryskiwacz wykonany jest z różnych tworzyw sztucznych. Chociaż zakupiony przez użytkownika środek do spryskiwania może znajdować się w plastikowym opakowaniu, nie stanowi to gwarancji, że nie uszkodzi materiału, z którego wykonany jest opryskiwacz. W razie wątpliwości należy skontaktować się z działem serwisowym firmy Hozelock. Napełniając opryskiwacz nie należy przekraczać maksymalnego poziomu oznaczonego na pojemniku lub opakowaniu.

C Sprawdzić, czy pompka jest mocno dokręcona do pojemnika.

D Sprawdzić ręcznie nadmiarowy zawór ciśnieniowy, aby upewnić się, że właściwie działa i porusza się swobodnie.

E Opróżnić opryskiwacz z nieużytych pozostałości środków chemicznych, które należy usunąć w bezpieczny sposób zgodnie z obowiązującymi przepisami.

F Napełnić zbiornik ciepłą (ale nie gorącą) wodą, zmontować opryskiwacz i rozpryskać trochę wody. Powtórzyć czynność i sprawdzić, czy w dyszy nie ma osadu. W razie potrzeby powtarzać czynność, aż opryskiwacz będzie czysty. Uwaga: nie stosować detergentów!

G Aby pompka opryskiwacza funkcjonowała sprawnie, pierścień samouszczelniający pompy powinien być dobrze nasmarowany. Pierścień (A) należy regularnie smarować smarem silikonowym.

H Zakrętka dyszy (B) i rowki (C) powinny być zawsze czyste i drożne. Pierścień samouszczelniający powinien być zawsze dobrze nasmarowany, aby zapewnić płynną zmianę rodzaju rozprysku. Pierścień samouszczelniający dyszy (D) należy regularnie smarować smarem silikonowym.

I Spust należy utrzymywać w czystości i nie dopuszczać do gromadzenia się osadu i chemikaliów, przepłukując po każdym użyciu. W razie potrzeby wyjąć ze spustu zawór i oczyścić.

J Czyszczenie lub wymiana podkładek i pierścienia samouszczelniającego przewodu doprowadzającego. Wypuścić z pojemnika nadmiar ciśnienia, odkręcić nakrętkę weża i wyjąć cały zespół doprowadzający.

Gwarancja

- Firma Hozelock udziela gwarancji na usterki opryskiwacza wynikające z wad materiałowych i konstrukcyjnych, na okres 2 lat od daty zakupu, pod warunkiem, że produkt stosowany jest zgodnie z niniejszą instrukcją. Gwarancja ogranicza się do naprawy lub wymiany wadliwego produktu lub części. Należy zachować dowód zakupu.

- Rozszerzona gwarancja firmy Hozelock obejmuje tylko pojemnik i mechanizm pompy Z gwarancji wyłączone są w szczególności wszystkie uszczelki, pierścienie samouszczelniające, waży i lanca. Są to zużywalne części zamienne, objęte 12-miesięczną gwarancją. Części te można nabyć u lokalnego dystrybutora lub bezpośrednio w firmie Hozelock.

Dane kontaktowe

www.hozelock.com

Usuwanie usterek

Problem	Przyczyna	Rozwiązanie
Słaby rozprysk lub brak rozprysku	Brak ciśnienia w opryskiwaczu	Sprawdzić, czy wszystkie połączenia są szczelnie dokręcone Sprawdzić, czy pierścienie samouszczelniające i uszczelki są dobrze nasmarowane i +nie wykazują cech zużycia lub uszkodzenia. W razie potrzeby wymienić (zob. uwaga G, I i J)
	Niedrożność	Zatkana dysza, zablokowany spust lub zatkana rura wylotowa
	Niedrożność	Zatkana dysza
Przecieki	Osad lub zanieczyszczenia nagromadzone na powierzchni ślizgowej	Sprawdzić, czy pierścienie samouszczelniające i uszczelki są czyste. W razie potrzeby oczyścić lub wymienić
	Zużyte lub uszkodzone pierścienie samouszczelniające / podkładki	Sprawdzić, czy pierścienie samouszczelniające i uszczelki nie są zużyte lub uszkodzone. W razie potrzeby wymienić
Rączka unosi się	Wadliwy zawór zwrotny (X)	Zawór zapobiega cofaniu się sprężonego w pojemniku powietrza z powrotem do pompy. Wadliwy zawór spowoduje unoszenie się rączki pompki przy pojemniku napełnionym sprężonym powietrzem. Aby wyjąć zawór, należy pociągnąć za krawędź (Uwaga: należy to zrobić ostrożnie, by nie uszkodzić powierzchni ślizgowej). Wymienić, wciskając nowy zawór w centralny otwór.

Części zamienne i akcesoria

	Opis	Numer części
1	Zestaw pompy (EPDM)	4095
2	Zestaw obejmujący rurę wylotową i długi przewód doprowadzający (EPDM)	4101
3	Nadmiarowy zawór ciśnieniowy (EPDM)	4102
4	1,5 m waży szary (PCV)	4099
5	Zestaw lancy (EPDM)	4104
6	Pasek	4108
7	Przedłużenie lancy (EPDM)	4106
8	Stożek rozpylający do środków chwastobójczych i dysza wachlarzowa	4112

	Opis	Numer części
9	Zestaw zamiennych pieścieni samouszczelniających i podkładek oraz smar silikonowy (EPDM)	4092
10	Zestaw zamiennych dysz (strumieniowa i wachlarzowa)	4103

GR

PROMO

Οδηγίες και Προειδοποιήσεις

- Πρωτoύ εκτελέσετε οποιαδήποτε εργασία συντήρησης σε αυτόν τον ψεκαστήρα, είναι σημαντικό να εκτονώσετε την πίεση στο εσωτερικό της φιάλης, χρησιμοποιώντας την ειδική βαλβίδα.
- Αυτός ο ψεκαστήρας προορίζεται αποκλειστικά για χρήση με υδατικά διαλύματα εντομοκτόνων, μυκητοκτόνων, ζιζανιοκτόνων και λιπασμάτων.
- Ακολουθείτε πάντα τις οδηγίες των κατασκευαστών των χημικών προϊόντων, καθώς και τις οδηγίες συνοδεύουν τον ψεκαστήρα

- ⚠ Φοράτε πάντα προστατευτικά ρούχα και γυαλιά, μάσκα και γάντια
- ⚠ Αποφύγετε την εισπνοή του νέφους ψεκασμού
- ⚠ Αποφύγετε την επαφή των χημικών με το δέρμα
- ⚠ Χρησιμοποιείτε το πάντα σε καλά αεριζόμενο χώρο
- ⚠ Προστατέψτε τα παιδιά, τα κατοικίδια και τα ψάρια από την έκθεση στα χημικά
- ⚠ Πλένετε πάντα τα χέρια σας καλά μετά τη χρήση και ειδικότερα πριν από το φαγητό
- ⚠ Πλένετε πάντα τα ρούχα που έχουν μολυνθεί
- ⚠ Αναζητήστε αμέσως ιατρική φροντίδα εάν το νέφος ψεκασμού έρθει σε επαφή με τα μάτια σας ή εμφανιστεί συμπτώματα μετά τον ψεκασμό
- ⚠ Μην ψεκάσετε κοντά σε τροφές ή χώρους προετοιμασίας φαγητών. Όταν ψεκάσετε καλιέργειες, δώστε ιδιαίτερα προσοχή στις οδηγίες των κατασκευαστών των χημικών σχετικά με το χρονικό διάστημα που πρέπει να παρέλθει ώστε να είναι κατάλληλα για κατανάλωση τα παραγόμενα προϊόντα.
- ⚠ Μην ψεκάσετε διαλυτικά, π.χ. White spirit
- ⚠ Ψεκάσετε μόνον με αραιά διαλύματα, καθώς τα πιο πυκνά μείγματα μπορούν να φράξουν το ακροφύσιο.
- ⚠ Μπορείτε να ψεκάσετε με χημικά σε σκόνη, εφόσον μπορούν να διαλυθούν εντελώς στο νερό. Ακόμη κι αν τα χημικά δεν διαλύονται πλήρως ή τείνουν να καθιζάνουν, ο ψεκασμός μπορεί να επιτευχθεί ανακατεύοντας διαρκώς το μείγμα.
- ⚠ Εάν το προϊόν του ψεκασμού περιέχει ίζημα, στραγγίστε το υγρό μέσα στη φιάλη ψεκασμού
- ⚠ Φροντίστε η φιάλη να μην βρίσκεται υπό υπερβολική πίεση και μην παραποιείτε τη βαλβίδα εκτόνωσης πίεσης. Η βαλβίδα εκτόνωσης πίεσης είναι ειδικά σχεδιασμένη για να εκτονώνει την πίεση και, γι' αυτό μην την πειράξετε και μην την πιέζετε για να παραμείνει κλειστή
- ⚠ Χρήση κατά τη χειμερινή περίοδο: Αδειάστε το υγρό από όλα τα τμήματα για να αποφύγετε πρόκληση ζημίας στο προϊόν λόγω ψύξης.
- ⚠ Ετήσια συντήρηση: Καθαρίζετε ολόκληρο τον ψεκαστήρα τουλάχιστον μία φορά το χρόνο και αλείψετε όλα τα αποσπώμενα μέρη και τα στεγανωτικά με γράσο σιλικόνης. Δοκιμάστε τον ψεκαστήρα χρησιμοποιώντας νερό και, σε περίπτωση που κάποια ροδέλα ή στεγανωτικό έχει φθαρεί, θα πρέπει να αντικατασταθεί.

Σημειώσεις

- **Προτού εκτελέσετε οποιαδήποτε εργασία συντήρησης σε αυτόν τον ψεκαστήρα, είναι σημαντικό να εκτονώσετε την πίεση στο εσωτερικό της φιάλης, χρησιμοποιώντας την ειδική βαλβίδα.**
- A** Πριν από τη χρήση, βεβαιωθείτε ότι όλα τα παξιμάδα είναι βιδωμένα καλά
- B** Αυτός ο ψεκαστήρας είναι κατασκευασμένος από διάφορους τύπους πλαστικών και, παρόλο που το υγρό που θέλετε να χρησιμοποιήσετε πιθανόν να είναι συσκευασμένο σε πλαστικό υλικό, δεν μπορούμε να εγγυηθούμε ότι δεν θα προκαλέσει ζημιά στον ψεκαστήρα. Εάν έχετε αμφιβολίες για τη συμβατότητα του προϊόντος, επικοινωνήστε με το Τμήμα εξυπηρέτησης πελατών της Hozelock. Όταν γεμίζετε τον ψεκαστήρα, βεβαιωθείτε ότι δεν υπερβγαίνει το μέγιστο επίπεδο γεμίσματος.
- C** Βεβαιωθείτε ότι η αντλία είναι βιδωμένη σφίχτα στη φιάλη
- D** Ενεργοποιήστε τη βαλβίδα εκτόνωσης πίεσης με το χέρι, για να βεβαιωθείτε ότι λειτουργεί σωστά και κινείται
- E** Εάν έχετε χρησιμοποιήσει τον ψεκαστήρα με χημικά, απορρίψτε με ασφαλή τρόπο το διάλυμα που έχει περισσέψει μετά τη χρήση.
- F** Γεμίστε τη φιάλη ψεκασμού με λίγο ζεστό νερό (όχι καυτό), συναρμολογήστε ξανά τον ψεκαστήρα και ψεκάστε λίγο από το περιεχόμενο. Επαναλάβετε. Ελέγξτε ότι το ακροφύσιο είναι καθαρό, χωρίς υπολείμματα. Εάν χρειαστεί επαναλάβετε τη διαδικασία, μέχρις ότου καθαρίσει πλήρως ο ψεκαστήρας. ΣΗΜΕΙΩΣΗ: Μην χρησιμοποιείτε απορρυπαντικό
- G** Ο δακτύλιος της αντλίας πρέπει να λιπανθεί για να μπορεί ο ψεκαστήρας να αντλεί αποτελεσματικά τον αέρα. Λιπαίνετε τακτικά το δακτύλιο της αντλίας (A) με γράσο σιλικόνης.
- H** Το κάλυμμα του ακροφύσιου (B) και οι εγκοπές του εξαρτήματος περιστροφής (C) θα πρέπει να διατηρούνται καθαρές και χωρίς εμπόδια. Ο δακτύλιος θα πρέπει να λιπαίνεται για να μπορείτε εύκολα να τροποποιείτε το μοτίβο ψεκασμού. Λιπαίνετε τακτικά το δακτύλιο του ακροφύσιου (D) με γράσο σιλικόνης.
- I** Διατηρείτε καθαρή τη σκανδάλη, χωρίς συσσωρευμένα στερεά υπολείμματα ή χημικά ξεπλένοντας την τακτικά μετά τη χρήση. Εάν χρειαστεί, αφαιρέστε και καθαρίστε το κέλυφος της σκανδάλης.
- J** Για να πλύνετε ή για να αντικαταστήσετε τις ροδέλες και τον δακτύλιο του σωλήνα εμβύθισης, αποσυμπέστε πρώτα τη φιάλη, ξεβιδώστε το παξιμάδι του εύκαμπτου σωλήνα και τραβήξτε προς τα έξω το σύστημα του σωλήνα εμβύθισης.

Εγγύηση

- Η Hozelock παρέχει εγγύηση για αυτόν τον ψεκαστήρα σε περίπτωση βλάβης εξαιτίας ελαττωμάτων στα υλικά και την κατασκευή για χρονικό διάστημα 2 ετών από την ημέρα αγοράς, με την προϋπόθεση ότι το προϊόν χρησιμοποιήθηκε σύμφωνα με αυτές τις οδηγίες. Η εγγύηση περιορίζεται στην επισκευή ή την αντικατάσταση των κατεστραμμένων ή ελαττωματικών μερών. Φυλάξτε την απόδειξη αγοράς.
- Η παρατεταμένη εγγύηση της Hozelock καλύπτει αποκλειστικά τη φιάλη και το μηχανισμό της αντλίας. Συγκεκριμένα, εξαιρούνται: όλοι οι δακτύλιοι και τα στεγανωτικά, ο εύκαμπτος σωλήνας και ο μηχανισμός ψεκασμού. Τα παραπάνω καλύπτονται από εγγύηση 12 μηνών, καθώς πρόκειται για εξαρτήματα που φθείρονται αλλά διατίθενται ανταλλακτικά από το τοπικό κατάστημα λιανικής πώλησης ή απευθείας από τη Hozelock.

Στοιχεία επικοινωνίας

www.hozelock.com

Αντιμετώπιση προβλημάτων

Πρόβλημα	Αιτία	Λύση
Ο ψεκαστήρας ψεκάει χωρίς πίεση ή δεν ψεκάει καθόλου	Ο ψεκαστήρας δεν σχηματίζει πίεση	Βεβαιωθείτε ότι όλοι οι σύνδεσμοι είναι καλά σφιγμένοι

Πρόβλημα	Αιτία	Λύση
Ο ψεκαστήρας ψεκάει χωρίς πίεση ή δεν ψεκάει καθόλου	Ο ψεκαστήρας δεν σχηματίζει πίεση	Ελέγξτε εάν οι δακτύλιοι και τα στεγανωτικά έχουν λιπανθεί και εάν έχουν υποστεί φθορές ή ζημιά. Αντικαταστήστε τα εάν χρειαστεί (βλ. σημειώσεις G, I και J)
	Φραγή	Το ακροφύσιο, η σκανδάλη ή ο σωλήνας εξόδου έχουν φραγεί
Ακανόνιστος ψεκασμός	Φραγή	Ίσως έχει φραγεί το ακροφύσιο
Διαρροές	Συσσωρευμένα υπολείμματα ή ξένα σώματα στις στεγανοποιητικές επιφάνειες	Ελέγξτε εάν οι δακτύλιοι και τα στεγανωτικά είναι καθαρά. Καθαρίστε ή αντικαταστήστε τα εάν χρειαστεί
	Φθαρμένοι ή κατεστραμμένοι δακτύλιοι / ροδέλες	Ελέγξτε εάν οι δακτύλιοι και τα στεγανωτικά είναι φθαρμένα ή κατεστραμμένα. Αντικαταστήστε τα εάν χρειαστεί
H λαβή σηκώνεται προς τα επάνω	Ελαττωματική ανεπίστροφη βαλβίδα (X)	Ο συμπιεσμένος αέρας στη φιάλη δεν μπορεί να εκτονωθεί με τη βοήθεια της αντλίας. Εάν η βαλβίδα είναι ελαττωματική, η ελεύθερη λαβή της αντλίας σηκώνεται προς τα επάνω, όταν η φιάλη βρίσκεται υπό πίεση. Για να αφαιρέσετε τη βαλβίδα, ανασκοπήστε την άκρη και τραβήξτε (Σημείωση: προσέξτε να μην καταστρέψετε τη στεγανοποιητική επιφάνεια της φιάλης). Αντικαταστήστε με μια καινούργια βαλβίδα, πιέζοντας σταθερά πάνω στην κεντρική τρύπα.

Ανταλλακτικά και Αξεσουάρ

	Περιγραφή	Αριθμός ανταλλακτικού
1	Πλήρης μηχανισμός αντλίας (EPDM)	4095
2	Έξοδος και μακρύς σωλήνας εμβύθισης (EPDM)	4101
3	Βαλβίδα εκτόνωσης πίεσης (EPDM)	4102
4	Γκρι εύκαμπτος σωλήνας 1,5 μ. (PVC)	4099
5	Πλήρης μηχανισμός ψεκασμού (EPDM)	4104
6	Ιμάντας	4108
7	Προέκταση μηχανισμού ψεκασμού (EPDM)	4106
8	Κάλυμμα για ζιζανιοκτονίες και σύστημα εκτεταμένου ψεκασμού	4112
9	Κιτ ανταλλακτικών δακτυλίων και ροδελών και γράσο σιλικόνης (EPDM)	4092
10	Κιτ ανταλλακτικών ακροφυσίων (για ψεκασμό δεσμών και εκτεταμένο ψεκασμό)	4103

TR

PROMO

Talimatlar ve Uyarılar

- Bu sprey üzerinde herhangi bir bakım işlemini gerçekleştirmeden önce. Şişenin basıncını basınç tahliye valfini çalıştırarak düşürmek çok önemlidir
- Bu sprey, böcek öldürücü, mantar öldürücü, zararlı ot yok edici ve gübrelerin su bazlı çözültüleriyle kullanılmak içindir.
- Bu spreyle birlikte verilen yönergelerin yanı sıra her zaman için kimyasal ürün tedarikçilerinin yönergelerini de uygulayın

A Her zaman koruyucu elbise, gözlük, yüz maskesi ve eldiven giyin

A Sprey damlacıklarını teneffüs etmeyin

A Kimyasal maddelere temas etmekten kaçının

A Her zaman iyi havalandırılmış bir alanda çalışın

A Çocukları, evcil hayvanları ve balıkları kimyasal maddelere karşı korumaya dikkat edin

A Kullanımdan sonra ve özellikle yemekten önce ellerinizi her zaman iyice yıkayın

A Kimyasal madde bulaşmış giysileri her zaman yıkayın

A Sprey gözünüze kaçarsa ya da spreyi kullandıktan sonra herhangi bir belirti gösterirseniz doktorunuza danışın

A Spreyi yiyeceklerin ya da yiyecek hazırlama alanlarının yakınında kullanmayın. Ekinleri spreyletken, ekinler yenilebilecek hale gelmeden önce kimyasal madde üreticilerinin zamanlama ile ilgili önerisine özel önem gösterin.

A Beyaz ispirto gibi çözücülerini spreylemeyin

A Sadece sulu çözültüleri spreyleyin; daha yoğun karışımlar nozul tu kar.

A Toz kimyasallar suda tamamen çözünabiliyorsa başarılı bir şekilde spreylenebilir. Eğer çözünmüyorsa ya da çözelti dibe çöküyorsa spreyleme işlemi karışım sürekli olarak çalkalandığı takdirde başarılı olabilir.

A Spreylenecek malzemede çökelti varsa sıvıyı sprey şişesine süzgeçten geçirerek dökün.

A Şişeyi basınç tahliye valfiyle aşırı basınç altına almayın ya da sıkıştırmayın. Basınç tahliye valfi aşırı basıncı bırakmak için tasarlanmıştır onu engellemeyin ya da kapalı kalacak şekilde zorlamayın

A Kışın Kullanım – tüm parçalardaki sıvıyı boşaltın ve donmadan oluşabilecek hasarı önleyin.

A Yıllık bakım – En az yılda bir kez tüm spreyi tamamen temizleyin ve tüm hareketli parçalara ve contalara silikonlu gres yağı sürün. Suyu test edin, herhangi bir conta bozulmuşsa değiştirilmesi gerekir.

Notlar

Bu sprey üzerinde herhangi bir bakım işlemini gerçekleştirmeden önce. Şişenin basıncını basınç tahliye valfini çalıştırarak düşürmek çok önemlidir

A Kullanmadan önce tüm somunların elle iyice sıkıştırıldığından emin olun

B Bu sprey birçok farklı plastik türünden yapılmıştır ve spreylemek istediğiniz sıvı plastik pakette olsa da bu, spreye zarar vermeyeceğini garanti etmez. Uyumlulukla ilgili şüphe duyuyorsanız Hozelock tüketici hizmetlerine başvurun. Spreyi doldururken maksimum doldurma düzeyini geçmediğinizden emin olun.

C Pompanın şişeye sıkıca vidalandığından emin olun

D Doğru şekilde çalıştığından ve hareket edebildiğinden emin olmak için basınç tahliye valfini elle çalıştırın

E Sprey, kimyasal maddelerle kullanıldıysa kullandıktan sonra kullanılmamış çözültü güvenli bir şekilde atın.

F Spreyi biraz ılık suyla (sıcak değil) doldurun, spreyi monte edin ve malzemenin birazını spreyleyin. Tekrarlayın; nozulda çökelti olmamasına dikkat edin. Gerekliyse sprey temizlenene kadar işlemi yineleyin. NB: Deterjan kullanmayın

G Spreyin havayı verimli şekilde pompalamasını sağlamak için pompanın O-halkasının yağlanması gerekir. Pompanın O-Halkasına (A) silikonlu gres yağını düzenli olarak sürün.

H Nozul kapağı (B) ve dönen oyuklar (C) temiz ve engellerden arındırılmış olmalıdır. Sprey modelinin kolayca değiştirilmesini sağlamak için pompanın O-halkasının yağlanması gerekir. Nozulun O-Halkasına (D) silikonlu gres yağını düzenli olarak sürün.

I Düzenli olarak kullanımdan sonra suyla temizleyerek tetiği temiz tutun ve çökelti ve kimyasal madde birikimini önleyin. Gerekliyse tetikteki mekiği çıkarıp temizleyin.

J Tüpteki contaları ve O-halkasını temizlemek ya da değiştirmek için. İlk önce şişenin basıncını alın, hortum somununu sökün ve tüpün montaj parçasını dışarı çekin.

Garanti

Hozelock, bu spreye buradaki yönergelere uygun şekilde kullandığı takdirde kusurlu malzeme veya işçilikten kaynaklanan hatalara karşı satın alma tarihinden itibaren 2 yıl boyunca garanti vermektedir. Bu garanti tüm arızalı ve kusurlu öğelerin onarımı ya da değiştirilmesi ile sınırlıdır. Ürünün satın alındığını gösteren belge saklanmalıdır.

Hozelock'un genişletilmiş garantisini, sadece şişe ve pompa mekanizmasını kapsar. Tüm O-halkaları ve contaları, hortum ve hortum ucu montaj parçası buna dahil değildir. Bunlar aşınan parçalardır, 12 aylık garantisi vardır ve bayide ya da doğrudan Hozelock'ta yedek parça olarak bulunmaktadır.

İletişim bilgileri

www.hozelock.com

Sorun giderme

Konu	Sorun	Çözüm
Spreyleme zayıf ya da yok	Sprey basınç sağlamıyor	Tüm bağlantıların sıkı olduğundan emin olun O halkalarının ve contaların yağlandığını ve aşınma ya da hasar belirtisi göstermediğini kontrol edin - gerekiyorsa değiştirin (bkz: notlar G, I ve J)
	Engelleme	Nozulda, tetikte ya da çıkış tüpünde bir engelleme olabilir
Bozuk Sprey	Engelleme	Nozulda bir engelleme olabilir
Sızıntılar	Sızdırmaz yüzeylerde çökelti ya da yabancı madde birikimi	O halkalarında ve contalarda kir olmadığını kontrol edin - gerekiyorsa temizleyin ya da değiştirin
	Aşınmış ya da zarar görmüş O halkaları / Contalar	O halkalarında ve contalarda aşınma ya da hasar olmadığını kontrol edin - gerekiyorsa değiştirin
Kol yükseliyor	Arızalı tek yönlü valf (X)	Bu, kabın içindeki sıkıştırılmış havanın pompaya tekrar geri kaçmasını durdurur. Arızalanırsa, kaba basınç verildiğinde serbest kalan pompa kolu yükselir. Valfi çıkarmak için kenarı kaldırıp çekin (NB tankın sızdırmaz yüzüne hasar vermeye dikkat edin. Orta deliğe sıkıca bastırarak yeni bir valfle değiştirin.

Yedek Parça ve Aksesuarlar

	Açıklama	Parça Numarası
1	Tam Pompa Montaj Parçası (EPDM)	4095
2	Çıkış ve Uzun Tüp Montaj Parçası (EPDM)	4101
3	Basınç tahliye valfi (EPDM)	4102
4	1,5m Gri Hortum (PVC)	4099
5	Tam Hortum Ucu Montaj Parçası (EPDM)	4104
6	Kayış	4108
7	Uzatma Hortum Ucu (EPDM)	4106
8	Zararlı Ot Yok Edici Başlık ve fan spreyi	4112
9	Yedek O halkaları ve conta kiti ve Silikonlu gres yağı (EPDM)	4092
10	Yedek Nozul kiti (jet ve fan)	4103

HU

PROMO

Utastítások és figyelmeztetések

- E szórófej bármilyen karbantartása előtt. A nyomáskioldó szelep aktiválásával meg kell szüntetni a palackban a nyomást.
- E szórófejjel a következők vizes alapú oldatait permetezhetők: rovarölők, gombaölők, gyomirtók és műtrágyák.
- Mindig tartsuk be a vegyszer gyártójának utasításait, valamint a szórófejjel együtt adott utasításokat!

- Mindig viseljünk védőruhát, védőszemüveget, arcvédő maszkot és kesztyűt!
- Kerüljük a kiszórt permet belégzését!
- Kerüljük a bőrkontaktust a vegyszerekkel!
- Mindig jól szellőztethető helyen dolgozzunk!
- Ügyeljünk rá, hogy gyermekeket, állatokat és halakat ne tegyünk ki a vegyszer hatásának!
- Mindig alaposan mossunk kezet használat után, és különösen evés előtt!
- Mindig mossunk ki minden szennyeződött ruhát!
- Forduljunk orvoshoz, ha a permet a szemünkbe került, vagy bármilyen szimptóma jelentkezik a permetezés után!
- Ne permetezzünk élelmiszer vagy ételkészítési hely közelében! Termények permetezésekor különösen ügyeljünk a vegyszer gyártójának a fogyaszthatósági idők tekintetében adott tanácsára!
- Ne permetezzünk vele semmilyen oldószert, pl. lakkbenzint!
- Mindig csak vízzel felhígított oldatokat permetezzünk; a sűrű keverékek eltömik a fúvókát.
- Porszerű vegyszerek sikeresen permetezhetők, ha teljesen oldhatók vízben. Ha nem, vagy az oldalt leülepedik, a permetezés még sikerülhet állandó keverés mellett.
- Ha a permetezendő anyag üledéket tartalmaz, szűrjük át a folyadékot a permetező tartályba!

⚠ A tartály ne legyen túlnyomás alatt, s ne állítsuk el a nyomáskioldó szelepet! A nyomáskioldó szelep csak a túlnyomást engedi ki, ne állítsuk el, vagy ne zárjuk le!

⚠ Téli használat. Ürítsük le a folyadékot minden részből a fagykár megelőzése céljából!

⚠ Éves karbantartás. Legalább évente egyszer alaposan tisztítsuk meg az egész szórófejet, és szilikonnal kenjük be az összes mozgó alkatrészt és tömitést! Visszaellenőrizzük, nincs-e szivárgás, és minden meggyengült tömitést vagy alátétet ki kell cserélni.

Megjegyzések

• E szórófej bármilyen karbantartása előtt. A nyomáskioldó szelep aktiválásával meg kell szüntetni a palackban a nyomást.

A Ügyeljünk rá, hogy használat előtt meghúzzunk minden anyát!

B E szórófej különféle típusú műanyagokból készült, és bár a permetezni kívánt folyadék műanyagba lehet csomagolva, ez nem garantálja, hogy nem károsítja a szórófejet. Ha bármi kétsége van a kompatibilitás tekintetében, forduljon a Hozelock vevőszolgálatához! A szórófej feltöltésekor ügyeljünk rá, hogy ne lépjük túl a maximális töltési szintet!

C Ügyeljünk rá, hogy a pumpa szorosan be legyen csavarozva a tartályba!

D Kézszel működtessük a nyomáskioldó szelepet a megfelelő működés és a mozgathatóság biztosítása céljából!

E Ha a szórófejet vegyszerekhez használtuk, használat után a megmaradt anyagot biztonságosan dobjuk ki!

F A szórófejbe töltünk egy kevés meleg (nem forró) vizet, rakjuk össze a szórófejet, és permetezzünk egy kicsit belőle! Ismételjük meg; ellenőrizzük, hogy a fúvóka nem tömődött-e el! Szükség esetén ismételjük meg az eljárást, amíg a szórófej tiszta nem lesz. NB: Ne használjuk mosószert!

G A pumpa tömitőgyűrűjét le kell kenni, hogy a szórófej hatékonyan pumpálja a levegőt. Rendszeresen kenjük le szilikonnal a pumpa tömitőgyűrűjét (A)!

H A fúvóka fedelét (B) és az örvénykamra hornyait (C) tisztán és idegen tárgytól mentesen kell tartani. A tömitőgyűrűt le kell kenni, hogy a permetezés minket könnyen átlátható legyen. Rendszeresen kenjük le szilikonnal a fúvóka tömitőgyűrűjét (D)!

I Tartsuk a ravaszt tisztán, valamint üledéktől és vegyszertől mentesen a használat után rendszeresen történő átöblítéssel. Ha szükséges, vegyük le és tisztítsuk meg a ravasz zárját!

J Tisztítsuk meg és cseréljük ki a mártó csőben lévő alátéteket és tömitőgyűrűt. Előbb szüntessük meg a nyomást a tartóban, csavarozzuk ki a tömlőn lévő anyát, és húzzuk ki a mártó csövet!

Garancia

- A Hozelock garantálja, hogy ez a szórófej a vásárlás keltétől számított 2 évig mentes minden anyag- és gyártási hibától, ha kizárólag ezen utasítások betartásával használják. A garancia bármely hibás vagy üzemképtelen tétel javítására vagy cseréjére korlátozódik. A vásárlást számlával igazolni kell.
- A Hozelock csak a tartályra és a pumpa mechanizmusra nyújt kiterjesztett garanciát. Kifejezetten kizár a garancia: minden tömitőgyűrűre és alátétre, a tömlőre, és a lánca szerelvényre. Ezekre 12 havi garancia van, ezek kopásnak kitett alkatrészek, és pótalkatrészként beszerezhetők a kiskereskedőtől, vagy közvetlenül a Hozelocktól.

Elérhetőségi adatok:

www.hozelock.com

Hibakeresés

Kiadás	Probléma	Megoldás
Gyenge vagy egyáltalán nincs permetezés	A szórófej nincs nyomás alatt	Ügyeljünk rá, hogy minden csatlakozás szoros legyen!

Hibakeresés

Kiadás	Probléma	Megoldás
Gyenge vagy egyáltalán nincs permetezés	A szórófej nincs nyomás alatt	Ellenőrizzük a tömitőgyűrűk és alátétek kenését, és nincs-e a kopásnak, rongálódásnak bármí jele, ha igen, szükség esetén ki kell cserélni az alkatrészeket (ld. a G, I és J. megjegyzést)
	Eltömődés	Eltömődés lehet a fúvókában, vagy a ravsznál vagy a kivezető csőben
Eltorzult szórófej	Eltömődés	Eltömődés lehet a fúvókában
Szivárgás	Üledék vagy idegen anyag rakódott le a tömitett felületeken	Ellenőrizzük a tömitőgyűrűket és alátéteket, nem szennyeződtek-e el. Tisztítsuk meg, vagy szükség esetén cseréljük ki!
	Kopott vagy megrongálódott tömitőgyűrűk / alátétek	Ellenőrizzük a tömitőgyűrűket és alátéteket, mentesek-e a kopástól, megrongálódástól, s szükség esetén cseréljük ki!
Fogantyú emelkedés	Meghibásodott a nem-visszacsapó szelep (X)	Ez biztosítja, hogy a sűrített levegő a tartályból nem szökik vissza a pumpába. Ha meghibásodott, a nyitott pumpa fogantyúja megemelkedik, amikor a tartó nyomás alatt van. A szelep eltávolítása céljából emeljük fel a szélért, és húzzuk (NB: vigyázzunk, meg ne sérüljön a dob tömitő felülete)! Cseréljük ki új szeleppel a központi furatra gyakorolt határozott nyomással!

Tartalék alkatrészek és tartozékok

	Leírás	Alkatrész száma
1	Teljes pumpa szerelvény (EPDM)	4095
2	Kivezető és hosszú mártó cső szerelvény (EPDM)	4101
3	Nyomáskioló szelep (EPDM)	4102
4	1,5 m-es szürke tömlő (PVC)	4099
5	Komplett lándzsa szerelvény (EPDM)	4104
6	Szj	4108
7	Hosszabbító lándzsa (EPDM)	4106
8	Gyomirtó fejes és legyezőszerű permetezés	4112
9	Tartalék tömitőgyűrű és alátét készlet, valamint szilikonos kenőanyag (EPDM)	4092
10	Tartalék tömitőgyűrű és alátét készlet, valamint szilikonos kenőanyag (EPDM)	4103

CZ

PROMO

Návod k použití a výstrahy

- Před započítím jakékoli údržby na tomto postřikovači. Je nezbytné snížit tlak v nádobě aktivováním bezpečnostního tlakového ventilu
- Tento postřikovač je určen k použití s následujícími roztoky na bázi vody: insekticidy, fungicidy, herbicidy a hnojiva.
- Postupujte vždy podle návodu dodavatele chemických látek a podle instrukcí dodaných s tímto postřikovačem

⚠ Vždy si oblékněte ochranný oděv, brýle, obličejovou masku a rukavice

⚠ Nevdechujte rozstřik postřikovače

⚠ Chraňte pokožku před stykem s chemikáliemi

⚠ Pracujte vždy v dobře větraném prostředí

⚠ Děti, domácí zvířata a ryby chraňte před stykem s chemikáliemi

⚠ Po použití a zvláště před jídlem si řádně umyjte ruce

⚠ Veškeré kontaminované šatstvo vždy vyperte

⚠ Při vniknutí zástřiku do očí nebo pokud se po postřikování objeví nějaké symptomy, vyhledejte lékařskou pomoc

⚠ Příklad nepoužívejte v blízkosti potravin nebo tam, kde se potraviny připravují. Při postřiku úrody určené ke konzumaci věnujte náležitou pozornost pokynům výrobce chemikálií ohledně doby, kdy se dají sklízené potraviny jíst

⚠ Nepoužívejte k postřiku žádných rozpouštědel, např. lakového benzínu

⚠ Postřikujte pouze řídké vodové roztoky, hustší směsi mohou zanést trysku.

⚠ Práškové chemikálie je možno s úspěchem stříkat pouze pokud se dají úplně rozpustit ve vodě. Pokud nejsou úplně rozpustné nebo mají tendenci se usazovat, dá se s nimi stříkat, pokud se neustále míchají.

⚠ Jestliže kapalina určená k postřiku obsahuje sediment, do nádoby postřikovače ji proced'te

⚠ Nádobku nevystavujte přílišnému tlaku a nenastavujte bezpečnostní tlakový ventil. Bezpečnostní tlakový ventil je navržen k uvolňování přebytečného tlaku a proto do něho nezasahujte ani se ho nesnažte násilně uzavřít

⚠ Použití v zimě – ze všech částí postřikovače vypust'te kapalinu a chraňte ho před poškozením mrazem.

⚠ Každoroční údržba — alespoň jednou za rok celý postřikovač dokonale vyčistěte a všechny pohyblivé části a těsnění potřete silikonovým mazivem. Těsnění otestujte vodou, a pokud je nějaká podložka nebo těsnění poškozené, musí se vyměnit.

Poznámky

- Před započítím jakékoli údržby na tomto postřikovači. Je nezbytné snížit tlak v nádobě aktivováním bezpečnostního tlakového ventilu

A Před použitím zkontrolujte, že jsou rukou dotažené všechny matice

B Tento postřikovač je vyroben z mnoha různých plastových materiálů, a i když je kapalina, kterou hodláte použít, v plastovém obalu, nezaručuje to, že postřikovač nepoškodí. Pokud máte ohledně kompatibility nějaké pochyby, informujte se u zákaznických služeb firmy Hozelock. Při plnění postřikovače dbejte na to, abyste nepřevýšili maximální hladinu náplně.

C Zkontrolujte, zda je pumpa řádně našroubovaná na nádobku

- D** Ručně prověřte, že správně funguje bezpečnostní tlakový ventil a že se volně pohybuje
- E** Po použití postřikovače s chemikáliemi se bezpečným způsobem zbavte jejich zbytků.
- F** Postřikovač naplňte teplou (ne horkou) vodou, sestavte ho a část obsahu vystříkejte. Úkon opakujte a zkontrolujte, zda se v trysce nenacházejí nějaké usazeniny. Pokud je to nutné, úkon opakujte, až je postřikovač čistý. Pozn.: Nepoužívejte čisticí prostředky a saponáty
- G** „OČ kroužek pumpy musí být promazaný, aby se zajistila správná funkce pumpování vzduchu. Na „OČ kroužek pumpy (A) naneste v pravidelných intervalech silikonové mazivo.
- H** Hubice trysky (B) a vířivé drážky (C) musí být udržovány v čistotě a neucpané. „OČ kroužek musí být opatřen mazivem k zajištění bezproblémové změny tvaru postřiku. Na „OČ kroužek trysky (D) naneste v pravidelných intervalech silikonové mazivo.
- I** Spoušť udržujte v čistotě a bez nánosů usazenin a chemikálií pravidelných oplachováním po každém použití. Musíte vyjmout a vyčistit čílnek ve spoušti.
- J** Čištění nebo výměna podložek a O kroužku v ponorné trubici: nejprve zbavte nádobku tlaku, odšroubujte matici hadice a vytáhněte soustavu ponorné trubice.

Záruka

- Společnost Hozelock poskytuje na tento postřikovač záruku po dobu 2 let od dne prodeje, která se vztahuje na veškeré závady způsobené vadou materiálu nebo výroby za předpokladu, že výrobek byl používán pouze v souladu s tímto návodem. Záruka se omezuje pouze na opravu nebo výměnu veškerých vadných nebo poškozených dílů. Pečlivě si uschovejte potvrzení o prodeji.
- Rozšířená záruka Hozelock se vztahuje pouze na nádobu a mechanismus pumpy. Specificky se na ni nevztahuje následující: všechny O kroužky a těsnící podložky, hadice a soustava nástavce. Tyto díly, které mají 12měsíční záruku, jsou opotřebitelné a jako náhradní díly jsou k dispozici od prodejce nebo přímo od firmy Hozelock.

Kontakty

www.hozelock.com

Odstraňování problémů

Problém	Závada	Řešení
Slabý nebo žádný postřik	Postřikovač nevytváří tlak	Zkontrolujte těsnost všech spojů Zkontrolujte, zda jsou namazané všechny O kroužky a těsnící podložky, a že nenesou žádné známky poškození nebo opotřebení, v případě potřeby je vyměňte (viz poznámky G, I a J)
	Překážka	Tryska, spoušť nebo výstupní trubice může být ucpaná
Zkreslený tvar postřiku	Překážka	Může být ucpaná tryska
	Nanesené usazeniny nebo cizí částice na povrchu těsnění	Zkontrolujte, že nejsou znečištěné O kroužky a těsnění. V případě potřeby je vyčistěte nebo vyměňte
Únik kapaliny	Opotřebované nebo poškozené O kroužky/podložky	Zkontrolujte, zda O kroužky a těsnící podložky nenesou žádné známky poškození nebo opotřebení, v případě potřeby je vyměňte

Problém	Závada	Řešení
Rukojet' se vrací nahoru	Poškozený zpětný ventil (X)	Zpětný ventil zabraňuje, aby stlačený vzduch v nádobě unikl zpět do pumpy. Pokud je ventil poškozený, odjštěná rukojet' pumpy se při tlaku v nádobě vrátí zpět nahoru. Ventil vyměňte zvednutím okraje a zatáhnutím (pozn.: opatrně, abyste nepoškodili povrch těsnění na válci). Nový ventil nastrčte pevně na střední otvor.

Náhradní díly a příslušenství

	Popis	Číslo dílu
1	Kompletní celek pumpy (EPDM)	4095
2	Souprava výstupu a dlouhé ponorné trubice (EPDM)	4101
3	Bezpečnostní tlakový ventil (EPDM)	4102
4	Šedá hadice 1,5 m (PVC)	4099
5	Kompletní souprava nástavce (EPDM)	4104
6	Popruh	4108
7	Prodlužovací nástavec (EPDM)	4106
8	Kryt a vějířový rozstřík na postřikovač Weedkiller	4112
9	Souprava náhradních O kroužků, těsnících podložek a silikonového maziva (EPDM)	4092
10	Souprava náhradních trysek (proud a vějíř)	4103

RU

PROMO

Инструкции и меры предосторожности

- Перед выполнением любой работы по обслуживанию распылителя необходимо сбросить давление в баллоне, используя клапан сброса давления.
- Данный распылитель предназначен для работы с водными растворами инсектицидов, фунгицидов, гербицидов и удобрений.
- Всегда следуйте инструкциям поставщиков химикатов, а также инструкциям, прилагаемым к данному распылителю.

⚠ Всегда надевайте защитную одежду, очки, маску и перчатки.

⚠ Старайтесь не вдыхать распыленный туман.

⚠ Избегайте попадания химикатов на кожу.

⚠ Всегда работайте в хорошо проветриваемом месте.

⚠ Позаботьтесь о том, чтобы домашние животные, дети и рыбы не подвергались воздействию химикатов.

⚠ Всегда тщательно мойте руки после использования распылителя и особенно перед едой.

⚠ Всегда мойте любую загрязненную одежду.

⚠ Обратитесь за медицинской помощью, если в ваши глаза попали брызги или у вас появились какие-либо болезненные симптомы после распыления.

⚠ Не распыляйте вблизи пищи или мест приготовления пищи. При распылении на сельскохозяйственные культуры, обратите особое внимание на рекомендацию изготовителей химиката относительно времени возможного использования урожая в пищу.

⚠ Не распыляйте никаких растворителей, например Уайт-спирит.

⚠ Распыляйте только слабые растворы на водной основе; более густые смеси забьют форсунку.

⚠ Порошкообразные химикаты можно успешно распылять, если они полностью растворяются в воде. Если они не полностью растворяются, или раствор имеет тенденцию осаживаться, можно все еще успешно производить распыление, если смесь непрерывно взбалтывается.

⚠ Если материал, предназначенный к распылению, содержит осадок, сцедите жидкость в баллон распылителя.

⚠ Не создавайте чрезмерное давление в баллоне и не повредите клапан сброса давления. Клапан сброса давления разработан для снижения излишнего давления, не препятствуя его работе или не пытайтесь силой заставить его находиться в закрытом положении

⚠ Использование в зимнее время: слейте жидкость из всех частей и позаботьтесь, чтобы не случилось повреждения от замерзания.

⚠ Ежегодное обслуживание: по крайней мере, один раз в год следует полностью очистить весь распылитель и применять силиконовую смазку ко всем движущимся частям и уплотнительным прокладкам. Проведите испытание с водой, и если какая-нибудь прокладка или уплотнение вышли из строя, они должны быть заменены.

Примечания

• Перед выполнением любой работы по обслуживанию распылителя необходимо сбросить давление в баллоне, используя клапан сброса давления.

A Перед использованием удостоверьтесь, что все гайки плотно затянуты вручную.

B Данный распылитель изготовлен из многих разнообразных типов пластмассы, и хотя жидкость, которую вы собираетесь распылять, может быть упакована в пластиковом контейнере, это еще не является гарантией того, что она не сможет повредить распылитель. Если у вас есть какое-нибудь сомнение относительно совместимости, свяжитесь со службой потребительских услуг компании Hozelock. Заполняя распылитель, убедитесь, что вы не превысили максимальный уровень заполнения.

C Убедитесь, что насос прочно вкручен в баллон.

D Управляйте клапаном сброса давления вручную, чтобы убедиться, что он правильно функционирует и способен перемещаться.

E Если в распылителе использовались химикаты, после использования осторожно слейте любой неиспользованный раствор.

F Заполните распылитель небольшим количеством теплой воды (не горячей), повторно соберите распылитель, и произведите распыление небольшого количества содержимого. Повторите операцию; проверьте, чтобы форсунка не была забита осадком. В случае необходимости повторите процесс, пока распылитель не станет чистым. Внимание: не используйте моющее средство

G Кольцевое уплотнение насоса нужно смазать, чтобы позволить распылителю эффективно качать воздух. Регулярно смазывайте силиконовой смазкой уплотнительное кольцо насоса (A).

H Следует содержать в чистом виде и без засорений колпачок форсунки (B) и спиралевидные канавки (C). Следует смазывать уплотнительное кольцо, чтобы обеспечить быстрое изменение способа распыления. Регулярно смазывайте силиконовой смазкой уплотнительное кольцо форсунки (D).

I Спусковой механизм следует содержать чистым и свободным от образования осадка и химикатов и регулярно промывать после использования. В случае необходимости удалите и прочистите затвор спускового механизма.

J Чтобы прочистить или заменить прокладки и кольцевое уплотнение в погружной трубке, сначала сбросьте давление в баллоне, затем отвинтите гайку шланга и вытяните узел погружной трубки.

Гарантия

• Hozelock обеспечивает гарантии для данного распылителя в случае любого дефекта, являющегося результатом бракованных материалов или качества изготовления изделия, в течение 2 лет с даты приобретения, при условии, что изделие эксплуатировалось согласно данным инструкций. Гарантия распространяется на ремонт или замену любого дефектного или неисправного элемента. Необходимо сохранять документальное доказательство покупки.

• Расширенная гарантия компании Hozelock распространяется только на баллон и механизм насоса. В частности исключаются: все уплотнительные кольца и прокладки, шланг и штанга в сборе. Данные элементы имеют гарантию в 12 месяцев, являются изнашиваемыми частями и доступны в виде запасных частей от розничного продавца или непосредственно от компании Hozelock

Контактная информация

www.hozelock.com.

Выявление и устранение неисправностей

Проблема	Причина	Решение
Слабый напор или нет распыления	Распылитель не под давлением	Убедитесь, что все соединения плотно подогнаны
		Проверьте, чтобы уплотнительное кольцо и стыки были смазаны и не имели следов износа или повреждения, замените в случае необходимости (см. примечания G, I и J)
	Засорение	Форсунка или спусковой механизм или выпускная труба могут быть засорены
Искривленное распыление	Засорение	Форсунка может быть засорена
Течь	Скопление осадка или инородных материалов на уплотняющих поверхностях	Проверьте, не загрязнены ли кольцевые уплотнения и уплотняющие прокладки. Почистите или замените в случае необходимости
Течь	Износенные или поврежденные кольцевые уплотнения или прокладки	Проверьте, не изношены ли или не повреждены ли кольцевые уплотнения и уплотняющие прокладки. Замените в случае необходимости
Рукоятка поднимается	Неисправный обратный клапан (X)	Это не позволяет сжатому воздуху в контейнере перетекать обратно в насос. Если он неисправен, то незаблокированная рукоятка насоса будет подниматься, когда контейнер находится под давлением. Чтобы удалить клапан, поднимите край и потяните на себя (внимание: постарайтесь не повредить поверхность уплотнителя баллона). Замените клапан на новый, до упора протолкнув его через центральное отверстие

Зapasные части и принадлежности

	Описание	Номер части
1	Насос в полном сборе (EPDM)	4095
2	Выпускная труба и длинная погружная труба в сборе (EPDM)	4101
3	Клапан сброса давления (EPDM)	4102
4	Серый шланг, длина 1,5 м (ПВХ)	4099
5	Штанга в полном сборе (EPDM)	4104
6	Ремень	4108
7	Удлинительная штанга (EPDM)	4106
8	Гербицидный кожух и веерный распылитель	4112
9	Набор сменных уплотнительных колец и прокладок и силиконовая смазка (EPDM)	4092
10	Набор сменных форсунок (струйная и веерная)	4103

EST

PROMO

Juhised ja hoiatused

- Enne pritsi hooldamist. Oluline on pudeli surve vabastada, aktiveerides surve vabastamise klapi
 - See prits on mõeldud veel põhinevate lahuste kasutamiseks: insektitsiidid, fungitsiidid, umbrohurmigid ja väetised.
 - Järgige alati kemikaali tarnija juhiseid ning ka selle pritsi juhiseid
- ⚠ Kandke alati kaitseriietust, -prille, näomaski ja kindaid
 - ⚠ Vältige pritsmete sissehingamist
 - ⚠ Vältige kemikaalide sattumist nahale
 - ⚠ Töötage alati hästiventileeritud kohas
 - ⚠ Kaitske lapsi, koduloomi ja kalasid kokkupuute eest kemikaalidega
 - ⚠ Peske pärast kasutamist korralikult käsi, eriti enne söömist
 - ⚠ Peske alati saastunud riideid
 - ⚠ Pöörduge arsti poole, kui pritsmed satuvad silma või kui teil tekib pärast kasutamist sümptomeid

⚠ Ärge pritsige toidu või toidu valmistamise alade lähedal. Vilja pritsimisel tuleb jälgida tootja soovitatud aega, mille jooksul ei tohi pritsitud viljasid süüa.

⚠ Ärge pritsige lahusteid, näiteks lakibensiini

⚠ Pritsige ainult vesiseid lahuseid, paksemad segud võivad otsiku ummistada.

⚠ Pulberkemikaale saab edukalt pritsida, kui need on vees täielikult lahustuvad. Kui need ei ole või lahustub, saab ikkagi edukalt pritsida, kui segu pidevalt loksutada.

⚠ Kui pritsitav materjal sisaldab sadet, sõeluge vedelik pritsi pudelisse

⚠ Ärge survestage pudelit üle ega rikkuge surve vabastamise klappi. Surve vabastamise klapp on mõeldud liigse surve vabastamiseks. Ärge häirige selle tööd ega hoidke seda jõuga suletuna

⚠ Talvine kasutamine – laske vedelik kõigist osadest välja ja vältige külmumisest tekkivaid kahjustusi.

⚠ Iga-aastane hooldus – Puhastage vähemalt üks kord aastas terve prits ja kandke silikoonmääret kõigile liikuvatele osadele ja tihenditele. Testige veega ja kui mõni tihend on katki, tuleb see asendada.

Märkused

• Enne pritsi hooldamist. Oluline on pudeli surve vabastada, aktiveerides surve vabastamise klapi

A Veenduge, et kõik mutrid oleks enne kasutamist käitsi kinni keeratud

B See prits on valmistatud erinevatest plastiku tüüpidest ja kuigi pritsitav vedelik võib olla pakitud plastikusse, ei garanteeri see pritsi kahjustamata püsimist. Kui teil on kahtlusi ühilduvuse kohta, võtke ühendust Hozelock klienditeenindusega. Veenduge pritsi täitmisel, et te ei ületa maksimaalset täitmise taset.

C Veenduge, et pump on korralikult pudelile keeratud

D Kasutage manuaalselt surve vabastamise klappi, et veenduda selle õiges töötamises ja liikumises

E Kui pritsi on kasutatud kemikaalidega, kõrvaldage kasutamata vedelik pärast kasutamist ohutult.

F Täitke prits sooja veega (mitte kuumaga), pange prits kokku ja pritsige natukene sisu. Korrake; kontrollige, et otsikusse ei ole kogunenud sadet. Vajadusel korrake protsessi kuni prits on puhas. NB: Ärge kasutage pesuaineid.

G Pumba O-rõngast tuleb määrada, et võimaldada pritsil õhku efektiivselt pumbata. Kandke regulaarselt silikoonmääret pumba O-rõngale (A).

H Otsiku korki (B) ja keermeid (C) tuleb hoida puhta ja takistustevabana. O-rõngast tuleb määrada, et pritsimismutrit oleks kergem muuta. Kandke regulaarselt silikoonmääret otsiku O-rõngale (D).

I Hoidke päästiku puhata ja sette ning kemikaalide vabana, loputades seda regulaarselt pärast kasutamist. Vajadusel eemaldage ja puhastage päästiku süstik.

J Kastmistoru tihendite ja O-rõnga puhastamiseks või vahetamiseks: Vabastage esmalt pudeli surve, keerake lahti vooliku mutter ja tõmmake kastmistoru kooste välja.

Garantii

- Hozelock annab sellele pritsile 2 aastase garantii alates ostmise kuupäevast vigastest materjalidest või kehvast koostetööst tingitud defektide korral, eeldusel et seda on kasutatud ainult vastavalt käesoleval juhendile. See garantii on piiratud defektse või vigase seadme remondi või väljavahetamisega. Tõendi ostu sooritamise kohta tuleb alles hoida.
- Hozelock pikendatud garantii kehtib ainult pudelile ja pumba mehhanismile. See ei kata: kõik O-rõngad ja tihendid, voolik, ja pritsimistoru kooste. Nendel osadel on 12-kuuline garantii, need on kulumise osad ja need on saadaval varuosadena jaemüügist või otse Hozelockilt.

Kontaktinformatsioon

www.hozelock.com

Veaoitsing

Problem	Põhjus	Lahendus
Nõrk või puuduv pritsimine	Prits ei survestu	Kontrollige ühenduste tihendust
		Kontrollige, et O-rõngad ja tihendid on määritud ning et neil ei ole kulumise ega kahjustuste märke – vajadusel vahetage (vt märkused G, I ja J)
	Ummistus	Otsik või päästik või väljalasketoru võib olla ummistunud
Moonutatud pritsimine	Ummistus	Otsik võib olla ummistunud

Veaotsing

Probleem	Põhjus	Lahendus
Lekked	Sette või vöormaterjali kogunemine tihenditele	Kontrollige, et O-rõngad ja tihendid pleksid puhtad – vajadusel puhastage või vahetage
	Kulunud või kahjustunud O-rõngad/tihendid	Kontrollige, et O-rõngastel ja tihenditel ei ole kulumise ega kahjustuste märke – vajadusel vahetage
Käepide tõuseb	Vigane tagasilöögiklapp (X)	See peatab suruõhu naasmise mahutist tagasi pumba. Tõrke korral tõuseb pumba käepide mahuti survestamisel. Klapi eemaldamiseks tõste äärt ja tõrmake (NB toimige ettevaatlikult, et mitte vigastada toru tihendpinda). Vahetage klapp, surudes uue tugevalt keskmisele avale.

Varuosad ja lisad

	Kirjeldus	Osa number
1	Täielik pumba kooste (EPDM)	4095
2	Väljalaske ja pika kastetoru kooste (EPDM)	4101
3	Surve vabastamise klapp (EPDM)	4102
4	1,5m hall voolik (PVC)	4099
5	Täielik pritsimistoru kooste (EPDM)	4104
6	Rihm	4108
7	Pritsimistoru pikendus (EPDM)	4106
8	Umbrohurmürkide kapuuts ja ventilatori pritse	4112
9	Asendus O-rõngaste ja tihendite komplekt ning silikoonmääre (EPDM)	4092
10	Asendusotsikute komplekt (dүүs ja ventilator)	4103

LAT

PROMO

Norādes un brīdinājumi

- Kas jāievēro pirms jebkuru apkopes darbu veikšanas šim smidzinātājam. Svarīgi samazināt spiedienu pudelē, aktivizējot drošības vārstu.
- Šis smidzinātājs ir paredzēts darbam ar ūdens bāzes šķīdumiem: insekticīdiem, fungicīdiem, herbicīdiem un mēslojumu.
- Vienmēr ievērojiet ķīmisko līdzekļu piegādātāju instrukcijas, kā arī šim smidzinātājam pievienotās norādes.

! Vienmēr valkājiet aizsargājošu apģērbu, aizsargbrilles, sejas masku un cimdus.

! Izvairieties no izsmidzinātā šķidruma ieelpošanas.

! Nepieļaujiet, ka ķīmiskie līdzekļi nonāk uz ādas.

! Vienmēr strādājiet labi vēdinātā telpā.

! Sekojiet, lai pasargātu no ķīmisko līdzekļu iedarbības bērņus, mājdzīvniekus un zivis.

! Pēc darba un jo īpaši pirms ēšanas rūpīgi mazgājiet rokas.

! Vienmēr izmazgājiet netīro apģērbu.

! Ja smidzinātāis līdzeklis nonāk acīs vai ja pēc smidzināšanas novērojāt kādus simptomus, vērsieties pēc medicīniskas palīdzības.

! Nesmidziniet pārtikas produktu tuvumā vai pārtikas produktu gatavošanas telpās. Apsmidzinot graudaugus, īpašu uzmanību pievēršiet ķīmisko līdzekļu rozotāju norādēm par smidzināšanai piemērotu laiku pirms graudaugu lietošanas pārtikā.

! Nesmidziniet šķīdinātājus, piemēram, krāsu šķīdinātājus.

! Smidziniet tikai šķīdumus; biežāki maisījumi aizsprostos sprauslu.

! Pulverveida ķīmiskos līdzekļus var sekmīgi smidzināt, ja tie pilnībā šķīst ūdenī. Ja tie nešķīst pilnībā vai ja šķīdumā nosēžas, tos tomēr var smidzināt, ja maisījumu regulāri sakrata.

! Ja smidzināmāis līdzeklis satur nogulsnes, filtrējiet, lejot smidzinātāja pudelē.

! Nepakļaujiet pudeli pārmērīgam spiedienam vai nemēģiniet to noturēt ar drošības vārstu. Drošības vārsts ir paredzēts pārmērīgā spiediena atbrīvošanai – nekavējiet tā darbību un nefiksejiet slēgtā stāvoklī.

! Glabāšana ziemā – izlejiet šķidrumu no visām smidzinātāja daļām un sargiet no sasaldēšanas.

! Ikgadēja apkope. Vismaz reizi gadā rūpīgi iztīriet smidzinātāju un ar silikona smērvielu ieeļļojiet visas kustīgās daļas un aizvarus. Pārbaudiet tā darbību ar ūdeni un, ja kāda starplika vai aizvars ir bojāts, nomainiet.

Piezīmes

- Pirms jebkuru apkopes darbu veikšanas šim smidzinātājam. Svarīgi samazināt spiedienu pudelē, aktivizējot drošības vārstu.

A Pirms lietošanas pārbaudiet, vai visas skrūves stingri ieskrūvētas.

B Šis smidzinātājs ir izgatavots no dažāda veida plastmasas, un, lai gan šķidrums, kuru vēlaties smidzināt, arī var būt iesaiņots plastmasas iepakojumā, tā nav garantija, ka tas nebojās smidzinātāju. Ja jums ir šaubas par lietojamā šķidruma piemērotību, sazinieties ar Hozelock klientu apkalpošanas dienestu. Piepildot smidzinātāju, sekojiet, lai nepārsniegtu maksimālā pildījuma līmeni.

C Pārbaudiet, vai sūkņis pudelē ieskrūvēts stingri.

D Darbiniet drošības vārstu manuāli, lai pārbaudītu, vai tas pareizi darbojas un kustas.

E Ja smidzinātājā lietotas ķīmiskās vielas, pēc lietošanas drošā veidā izlejiet neizlietoto šķidrumu.

F Iepildiet smidzinātājā nedaudz ūdens (ne karstu), samontējiet smidzinātāju un izsmidziniet nedaudz tā saturu. Atkārtojiet darbību un pārbaudiet, vai sprauslā nav nosēdumu. Ja vajadzīgs, atkārtojiet šo procedūru, līdz smidzinātājs ir tīrs. Uzmanību: nelietojiet mazgāšanas līdzekļus.

G Sūkņa O gredzens jāieeļļo, lai smidzinātājs efektīvi varētu sūknēt gaisu. Regulāri eļļojiet sūkņa O gredzenu (A) ar silikona smērvielu.

H Sprauslas vāciņš (B) un virpuļošanas rievās (C) jātur tīri un nenosprostoti. Sūkņa O gredzens jāieeļļo, lai viegli mainītu smidzināšanas veidu. Regulāri eļļojiet sūkņa O gredzenu (D) ar silikona smērvielu.

I Turiet mēlīti tīru un brīvu no nosēdumiem un ķīmiskām vielām, pēc lietošanas vienmēr noskalojiet. Ja vajadzīgs, izņemiet un notīriet mēlītes aizvaru.

J Lai iztīrītu vai nomainītu starplikas un O gredzenu iegremdes cauruļīti. Vispirms atbrīvojiet spiedienu pudelē, atskrūvējiet cauruļītes uzgriezni un izņemiet iegremdes cauruļītes bloku.

Garantija

- Hozelock garantė šį smidzinatąją nevainojamu darbību bez nepilnų materiālu vai ražošanas radītem trūkumiem 2 gadus no pirkuma datuma ar noteikumu, ka to lieto saskaņā ar šīm norādēm. Garantija ir ierobežota ar jebkuru bojāto vai nepilnīgo daļu remontu vai nomaiņu. Jāuzrāda pirkšanas dokuments.
- Hozelock paplašinātā garantija attiecas vienīgi uz pudeles un sūkņa mehānismu. Ipaši tā izslēdz: visus O gredzenus un starplikas, šļūteni un caurules bloku. Dilstošajām detaļām ir 12 mēnešu garantija, un tās ir pieejamas kā rezerves daļas pie mazumtirgotāja vai tieši Hozelock.

Kontaktinformācija

www.hozelock.com

Traucējummeklēšana

Problēma	Iemesls	Iespējamie risinājumi
Strūkla vāja vai nav strūklas	Smidzinātājam nav spiediena	Pārbaudiet, vai visi savienojumi stingri Pārbaudiet, vai O gredzeni un starplikas ir ieeļļoti un nav nodiluši vai bojāti; ja vajadzīgs, nomainiet tos (skat. G., I. un J. norādi)
	Nosprostojums	Iespējams nosprostojums sprauslā vai mēlītē, vai izvades caurulītē
Deformēta strūkla	Nosprostojums	Iespējams, aizsērējusi sprausla
Noplūde	Uz izolācijas virsmām sakrājušies nosēdumi vai netīrumi	Pārbaudiet O gredzenu un starpliku tīrību. -Ja vajadzīgs, notīriet vai nomainiet
	Nodiluši vai bojāti O gredzeni/starplikas	Pārbaudiet, vai O gredzeni un starplikas nav nodiluši vai bojāti; ja vajadzīgs, nomainiet tos
Rokturis paceļas	Bojāts neatgriezies vārsts (X)	Tas neļauj saspiestajam gaisam tvirtnē atgriezties atpakaļ sūkni. Bojāts nefiksēts rokturis paceļies, ja tvirtnē būs spiediens. Lai izņemtu vārstu, paceliet malu un velciet (uzmanību: esiet piesardzīgi, lai nebojātu cilindra bīvējuma virsmu). Nomainiet ar jaunu vārstu, stingri ievietojot centra atverē

Rezerves daļas un piederumi

	Apraksts	Daļas numurs
1	Pilnīgs sūkņa bloks (EPDM)	4095
2	Atvere un garās iegremdes caurulītes bloks (EPDM)	4101
3	Spiediena drošības vārsts (EPDM)	4102
4	1,5 m pelēkā caurule (PVC)	4099
5	Pilnīgs caurules bloks (EPDM)	4104
6	Siksna	4108
7	Pagarinājuma caurule (EPDM)	4106
8	Herbiķīda pārsegums un vēdekļveida smidzinātājs	4112
9	O gredzenu un starpliku maiņas komplekts un silikona smērviela (EPDM)	4092
10	Sprauslu maiņas komplekts (strūkla un izvērsums)	4103

LIT

PROMO

Instrukcijas ir persējimai

- Prieš remontuojant šį purkštuvą. Būtina išhermetizuoti buteliuką įjungiant slėgio išleidimo vožtuvą
- Šis purkštuvus yra skirtas naudoti su vandeniniais tirpalais iš: insekticidų, fungicidų, herbicidų ir trąšų.
- Visada vadovaukitės chemikalų tiekėjų pateikiamomis instrukcijomis bei instrukcijomis, pateikiamomis su šiuo purkštuvu

A Visada dėvėkite apsauginius drabužius, akinius, veido kaukę ir pirštines

A Stenkitės neįkvėpti purškalo

A Venkite odos kontakto su chemikalais

A Visada dirbkite gerai vėdinamoje patalpoje

A Saugokite vaikus, naminius gyvūnėlius ir žuvis nuo chemikalų poveikio

A Visada po naudojimo kruopščiai nusioplaukite rankas, ypač prieš valgydami

A Visada išplaukite užterštus drabužius

A Jei purškalo patektų į akis arba po purškimo atsirastų kokių nors simptomų, kreipkitės medicininės pagalbos

A Nepurškite prie maisto ar maisto ruošimo patalpose. Purškdami pasėlius laiku atkreipkite ypatingą dėmesį į chemikalų gamintojo patarimus, kad išitikintumėte, ar jie tinkami valgyti.

A Nepurškite jokių tirpiklių, pvz., baltojo spirito.

A Purškite tik skystus vandeningus tirpalus; tirštesni mišiniai užkims purkštuką.

A Miltelių pavidalo chemikalus galima sėkmingai purkšti, jei jie yra visiškai tirpūs vandenyje. Jei ne, arba jei tirpalas nusėda, purkšti vis dar galima sėkmingai, jei mišinys nuolat suplakamas.

A Jei purškiamoje medžiagoje yra nuosėdų, nusunkite skystį į purkštuvą buteliuką

A Butelyje nesudarykite per didelio slėgio ir nebandykite atidaryti slėgio išleidimo vožtuvo. Slėgio išleidimo vožtuvas yra skirtas per dideliame slėgiui išleisti. Negadinkite jo ir per prievartą neuždarinėkite

A Naudojimas žiemą – išpilkite skystį iš visų dalių ir neleiskite sugadinti šačiui.

A Kasmetinė priežiūra – bent kartą per metus kruopščiai išvalykite visą purkštuvą, o visas judančias dalis ir tarpiklius patepkite silikono tepalu. Patikrinkite su vandeniu, o jei poveržlė ar tarpiklis sugedo, jį reikia pakeisti.

Pastabos

- Prieš remontuojant šį purkštuvą. Būtina išhermetizuoti buteliuką įjungiant slėgio išleidimo vožtuvą

A Patikrinkite, ar visos veržlės yra tvirtai užsuktos, tik tada naudokite

B Šis purkštuvus yra pagamintas iš daug skirtingų tipų plastiko ir, nors skystis, kurį norite purkšti, gali būti įpakuotas į plastiką, tai neužtikrina, kad jie nesugadins purkštuvą. Jei dvejojate dėl suderinamumo, kreipkitės į Hozelock klientų aptarnavimo skyrių. Užpildydami purkštuvą patikrinkite, ar neviršijamas maksimalus užpildymo lygis.

C Patikrinkite, ar siurblys yra tvirtai užsuktas ant buteliuko

D Slėgio išleidimo vožtuvą naudokite rankiniu būdu, kad patikrintumėte, ar jis tinkamai veikia ir juda

- E** Jei purkštuvus naudojamas su chemikalais, panaudoję saugiai išmeskite visą nepanaudotą tirpalą.
- F** Purkštuvą užpildykite nedideliu kiekiu šilto (ne karšto) vandens, sumontuokite purkštuvą ir truputį papurškite. Pakartokite; patikrinkite, ar purkštuke nėra nuosėdų. Jei reikia, pakartokite procesą, kol purkštuvus liks švarus. **ĮSIDĖMEKITE:** Nenaudoti detergento
- G** Siurblio sandarinimo žiedą reikia patepti, kad purkštuvus galėtų efektyviai siurbti orą. Siurblio sandarinimo žiedą (A) reguliariai patepkite silikono tepalu.
- H** Purkštuvo dangtelis (B) ir sukurio grioveliai (C) turi būti švarūs ir be kliūčių. Sandarinimo žiedą reikia sutepti, kad purškimo šablona būtų galima lengvai pakeisti. Purškimo sandarinimo žiedą (D) reguliariai patepkite silikono tepalu.
- I** Spragtuką laikykite švarų ir be susikaupusių nuosėdų ir chemikalų reguliariai praplaudami po naudojimo. Prireikus nuimkite ir išvalykite spragtuką šaudyklę.
- J** Kaip išvalyti ar pakeisti poveržles ir sandarinimo žiedą įmerkiamame vamzdyje. Pirmiausia išhermetizuokite buteliuką, atsukite žarnos veržlę ir ištraukite įmerkiamą vamzdelį.

Garantija

- Hozelock apdraudžia šį purkštuvą nuo visų defektų, atsiradusių dėl nekokybiškų medžiagų ar darbo 2 metų laikotarpiu nuo įsigijimo datos, jei jis buvo naudojamas pagal šias instrukcijas. Garantija apsiriboja visų sugedusių ar defektyvių elementų remontu arba pakeitimu. Būtina išsaugoti pirkimo faktą įrodantį dokumentą.
- Hozelock pratesta garantija apdraudžia tik buteliuką ir siurblio mechanizmą. Į ją neįtraukiami: visi sandarinimo žiedai, žarna ir lancetas. Jiems suteikiama 12 mėnesių garantija, tai – susidėvėjęs detalės ir jas galima gauti kaip atsargines dalis iš prekiautojo ar tiesiogiai iš Hozelock.

Kontaktiniai duomenys

www.hozelock.com

Gedimų nustatymas ir šalinimas

Rezultatas	Problema	Sprendimas
Silpnas arba joks purškimo	Purkštuvus nėra hermetiškas	Patikrinkite, ar sandarūs visi sujungimai Patikrinkite, ar sandarinimo žiedai ir tarpikliai sutepti ir nėra nusidėvėję ar sugadinti; prireikus pakeiskite (žr. G, I ir J pastabas)
	Užkimšimas	Purkštuke, spragtuکه arba išleidimo vamzdyje gali būti užsikimšimas
Deformuotas purškimas	Užkimšimas	Purkštukas gali būti užblokuotas
Nutekėjimai	Nuosėdų ar svetimų medžiagų susikaupimas ant sandarinimo paviršių	Patikrinkite, ar sandarinimo žiedai ir tarpikliai nėra purvini. Jei reikia, išvalykite ar pakeiskite
	Nusidėvėję ar sugadinti sandarinimo žiedai / tarpikliai	Patikrinkite, ar sandarinimo žiedai ir tarpikliai nėra nusidėvėję ar sugadinti; jei reikia, pakeiskite
Rankenėlė pakyla	Sugedęs, negrįžtantis vožtuvas (X)	Jis neleidžia suspaustam orui iš konteinerio patekti į siurblį. Jei sugadinta ir neužfiksuota siurblio rankena pakyla, kai konteineris yra hermetiškas. Jei norite nuimti vožtuvą, pakelkite kraštą ir patraukite. ĮSIDĖMEKITE: Nesugadinkite cilindro sandarinimo paviršiaus. Pakeiskite nauju vožtuvu tvirtai paspausdami angą centre.

Atsarginės dalys ir priedai

	Aprašymas	Dalies numeris
1	Pilnas siurblio sumontavimas (EPDM)	4095
2	Išleidimo ir ilgo panardinimo vamzdelio sumontavimas (EPDM)	4101
3	Slėgio išleidimo vožtuvas (EPDM)	4102
4	1,5 m pilka žarna (PVC)	4099
5	Pilnas lanceto sumontavimas (EPDM)	4104
6	Dirželis	4108
7	Ištraukiamas lancetas (EPDM)	4106
8	Herbicido dangtelis ir pučiamas purkštuvus	4112
9	Atsarginiai sandarinimo žiedai ir tarpiklių rinkinys bei silikono tepalas (EPDM)	4092
10	Atsarginių purkštukų (čiurkšlinių ir pučiamų) rinkinys	4103

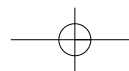
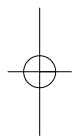
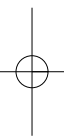

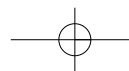
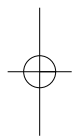
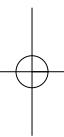

EXPLODED VIEW

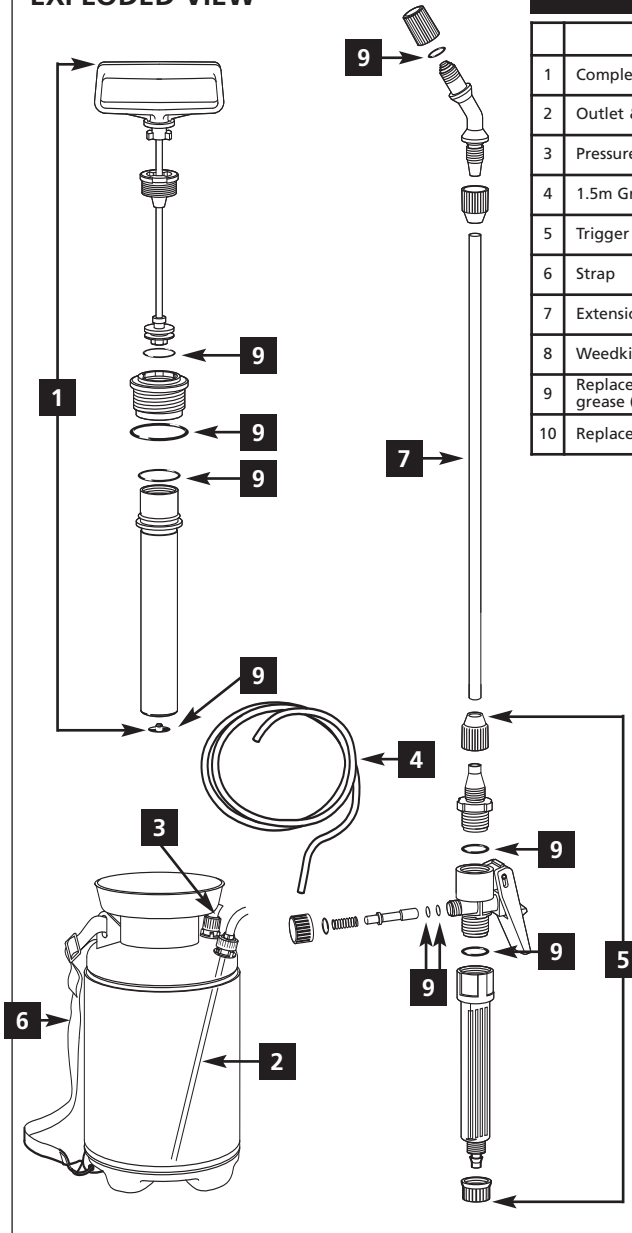

Spares & Accessories

	Description	Part No.
1	Complete Pump Assembly (EPDM)	4095
2	Outlet & Long Dip tube Assembly (EPDM)	4101
3	Pressure Release valve (EPDM)	4102
4	1.5m Grey Hose (PVC)	4099
5	Trigger Assembly (EPDM)	4104
6	Strap	4108
7	Extension Lance (EPDM)	4106
8	Weedkiller Hood & Fan Spray	4112
9	Replacement O rings and washer kit & Silicone grease (EPDM)	4092
10	Replacement Nozzles kit (jet & fan)	4103

